

Canon



Zoemini S2

Fotocamera istantanea e stampante
Manuale utente

CONTENUTO

INFORMAZIONI DI SICUREZZA Leggere prima dell'uso	P. 3-4
PANORAMICA Articoli forniti Caratteristiche del prodotto	P. 5
CONFIGURAZIONE Ricarica Ricarica carta Memoria esterna	P. 6-9
FUNZIONAMENTO Accensione/spengimento Scattare e stampare una foto Mirino Specchio selfie Modalità di scatto Pulsanti Bordo e Filtro Scatto Live View	P. 10-15
Indicatore LED Risoluzione dei problemi	P. 16-18
SPECIFICHE	P. 19
INSTALLAZIONE APP	P. 20-21
ABBINAMENTO DISPOSITIVO MOBILE E FOTOCAMERA ISTANTANEA E STAMPANTE Accoppiamento iOS e Android Accoppiamento Android (con NFC)	P. 22-24
INTERFACCIA UTENTE Schermata principale Menu principale Impostazioni stampante Album fotografico Inviare una foto all'app Mini Print Modificare foto Stampa Puzzle Stampa Collage Stampa dell'adesivo pretagliato Fotocamera smartphone Stampa dalla scheda MicroSD di Zoemini S2 Coda di stampa	P. 25-38

INFORMAZIONI DI SICUREZZA

LEGGERE PRIMA DELL'USO

Leggere le seguenti istruzioni e precauzioni di sicurezza prima di utilizzare il dispositivo.

Per ulteriori informazioni, consultare la scheda informativa sulla normativa e sulla sicurezza inclusa nella confezione del dispositivo.

RMN: PP2002

Il numero di identificazione del modello regolamentare (RMN) viene assegnato al fine dell'identificazione normativa.

- Per l'Italia, Etichettatura ambientale: per il corretto riciclo degli imballaggi dei nostri prodotti e articoli, visita il sito <https://www.canon-europe.com/sustainability/approach/packaging>



AVVERTENZA

Utilizzato per indicare una situazione potenzialmente pericolosa che, qualora si verifici, potrebbe causare morte o lesioni gravi.

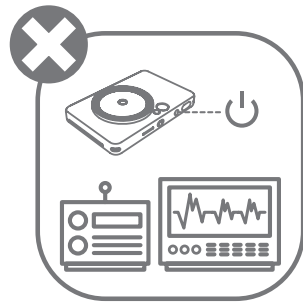
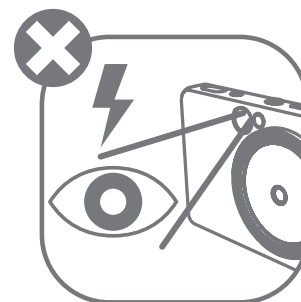
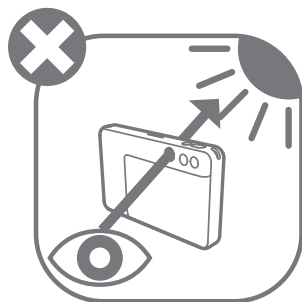
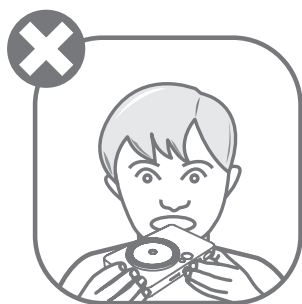

- Tenere lontano dalla portata di bambini e neonati. L'uso improprio di questo prodotto può causare soffocamento o incidenti.
- Interrompere immediatamente l'uso del dispositivo se emette fumo o odori insoliti o funziona in modo anomalo.
- Non fissare il sole o altre fonti luminose attraverso il mirino o l'obiettivo, poiché potrebbe comportare cecità o problemi di vista.
- Non azionare il flash vicino agli occhi poiché potrebbe danneggiarli.
- Una cinghia avvolta intorno al collo di un bambino potrebbe causare asfissia. Se il prodotto include un cavo di alimentazione, l'avvolgimento accidentale di tale cavo attorno al collo di un bambino può causare asfissia.
- Spegner il dispositivo in luoghi in cui l'uso della fotocamera non è consentito. Le onde elettromagnetiche emesse dalla fotocamera possono interferire con il funzionamento di strumenti elettronici e altri dispositivi. Prestare la dovuta attenzione quando si utilizza il prodotto in luoghi in cui l'uso di dispositivi elettronici è limitato, come all'interno di aeromobili e strutture ospedaliere.



ATTENZIONE

Utilizzato per indicare il livello di pericolosità in virtù del quale, se il prodotto viene maneggiato erroneamente, potrebbe provocare lesioni o danni materiali di diversa natura rispetto ai difetti di prodotto.

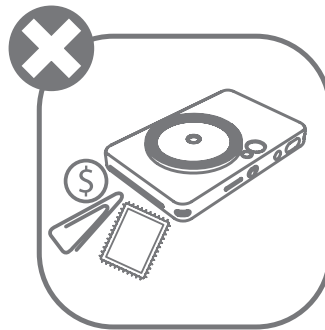
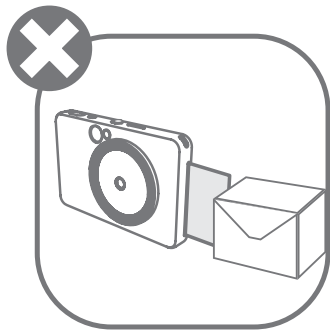
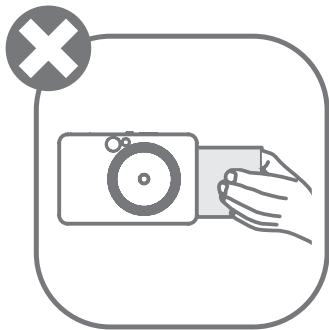
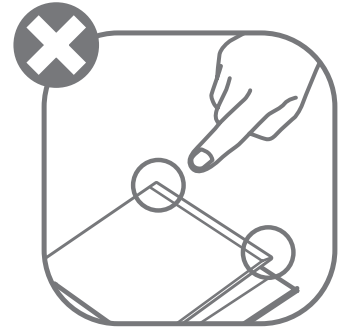
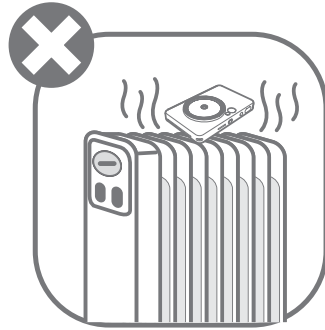

- Quando si opera in condizioni climatiche estreme, il dispositivo potrebbe non stampare. Lasciare che la temperatura della stampante si adegui alla temperatura operativa consigliata tra 15 °C e 32 °C, prima di tentare di stampare di nuovo.
- Caricare il dispositivo in un ambiente alla temperatura consigliata tra 15 °C e 32 °C.
- Utilizzare un panno morbido e asciutto per pulire il dispositivo. Non pulire con un panno umido o liquidi volatili come diluenti per vernici.
- Tenere chiuso il coperchio superiore per evitare che polvere e altre particelle entrino all'interno del dispositivo.
- Se il dispositivo non funziona correttamente, contattare il rivenditore presso il quale è stato acquistato il prodotto o il servizio di assistenza e il supporto Canon all'indirizzo <https://www.canon.it/support/>.
- Non esporre mai la batteria a temperature elevate, a fonti dirette di calore né smaltire mediante incenerimento.
- Interferenze elettromagnetiche o scariche elettrostatiche possono causare il malfunzionamento del dispositivo o la perdita o l'alterazione della memoria. In questo caso, utilizzare uno spillo o un oggetto simile per premere il pulsante [RESET] nella parte inferiore del dispositivo.
- Non apportare modifiche non autorizzate al dispositivo, poiché potrebbero compromettere la sicurezza, la conformità alle norme e le prestazioni e potrebbero invalidare la garanzia.
- Evitare di sostituire una batteria con una di tipo non corretto.
- Non smontare, aprire o distruggere le batterie o le celle.

PANORAMICA

ARTICOLI FORNITI

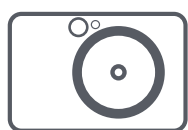

Fotocamera istantanea e stampante



Guida all'avvio rapido



Scheda informativa sulla normativa e sulla sicurezza



Carta fotografica CANON ZINK® (10 fogli)

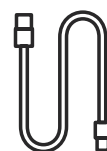

Cavo USB



Cinturino da polso

CARATTERISTICHE DEL PRODOTTO

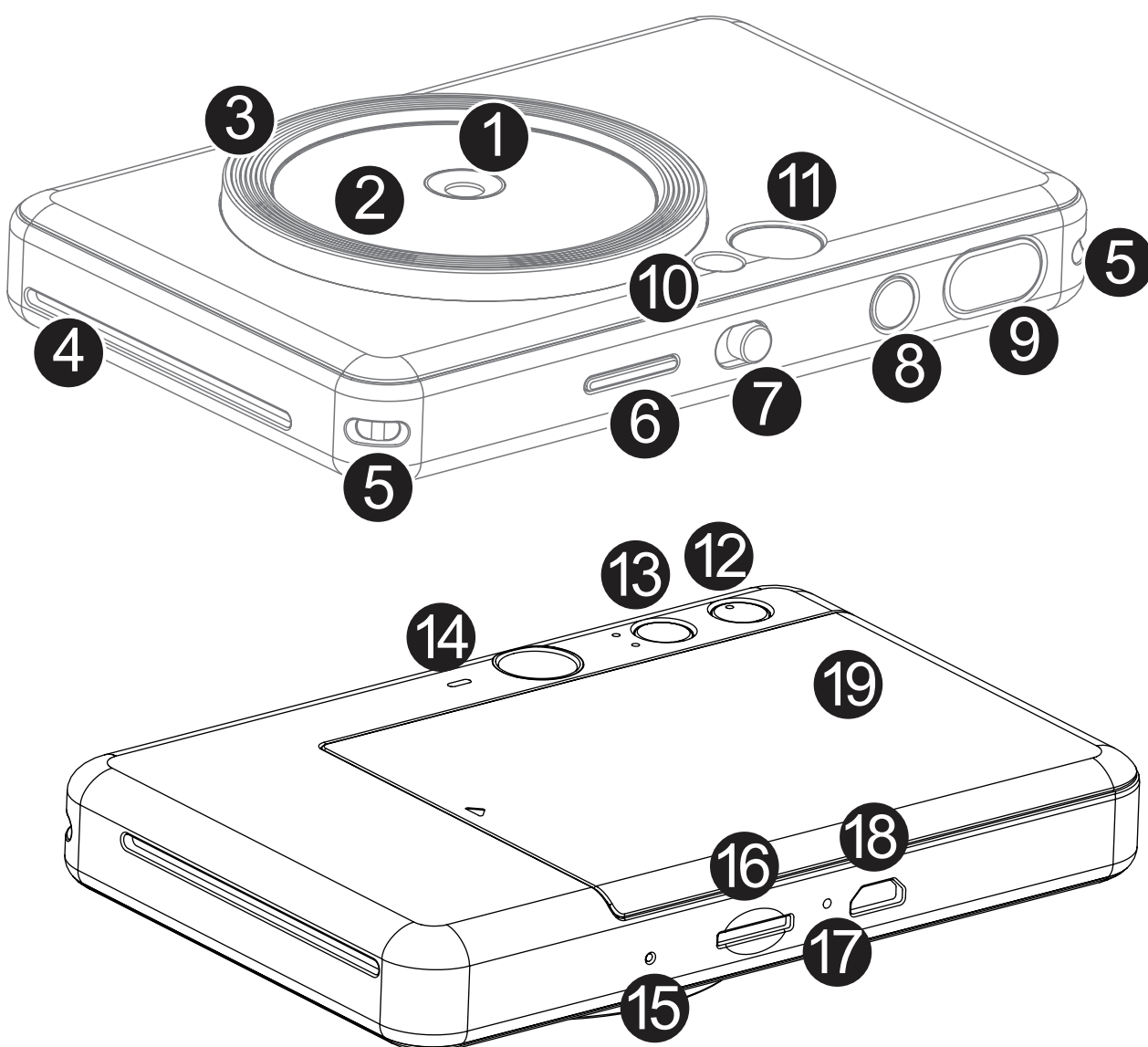

1 Obiettivo della fotocamera

2 Specchio selfie

3 Luci circolari (8 LED)

4 Fessura di uscita di stampa

5 Asola per cinturino da polso

6 LED di stato

7 Interruttore a scorrimento

8 Pulsante di accensione

9 Pulsante di scatto

10 Flash

11 Mirino

12 Pulsante Bordo

13 Pulsante Filtro

14 Altoparlante

15 Pulsante Reset

* Per ripristinare il dispositivo, premere con uno spillo

16 Slot per schede MicroSD (fino a 256 GB)

17 LED di stato di carica

18 Porta Micro USB

19 Coperchio della stampante

CONFIGURAZIONE

RICARICA

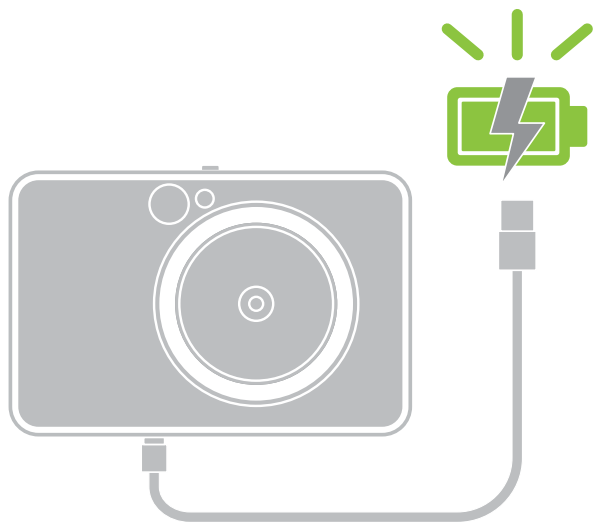

LED di stato di carica

In carica: Rosso

Carica completa: Verde



Il dispositivo è dotato di una batteria integrata. Si prega di caricare completamente il dispositivo mediante cavo USB in dotazione prima dell'uso.

- 1 Inserire l'estremità più piccola del cavo USB in dotazione nel dispositivo e l'altra estremità in un adattatore USB ricaricabile.
- 2 La luce della spia LED di carica diventa rossa per indicare la ricarica.
- 3 Una volta completamente carica, il LED di ricarica diventa verde.
- La durata di questa operazione può variare a seconda dello stato della batteria, dello stato operativo e delle condizioni ambientali.

*** Se non si prevede di utilizzare il dispositivo, si consiglia di caricare completamente la batteria una volta all'anno prima di lasciarlo inutilizzato per conservare lo stato di salute della batteria. Se il dispositivo ha un livello di batteria basso per oltre tre (3) mesi, la batteria può deteriorarsi e la batteria integrata potrebbe non caricarsi.**

! NOTA

INFORMAZIONI SUL CAVO USB

MANEGGIARE IL CAVO USB CON CAUTELA DURANTE LA CARICA

- Non posizionare oggetti pesanti sopra il cavo.
- Non posizionare il cavo USB vicino a fonti di calore.
- Non graffiare, danneggiare, torcere o tirare con forza il cavo.
- Non collegare o scollegare il cavo con le mani bagnate.
- Evitare temperature troppo alte o troppo basse e condizioni umide.
- Scollegare il cavo USB dalla presa di corrente dopo la ricarica.
- Utilizzare il cavo USB in dotazione per la ricarica.

RICARICA CARTA

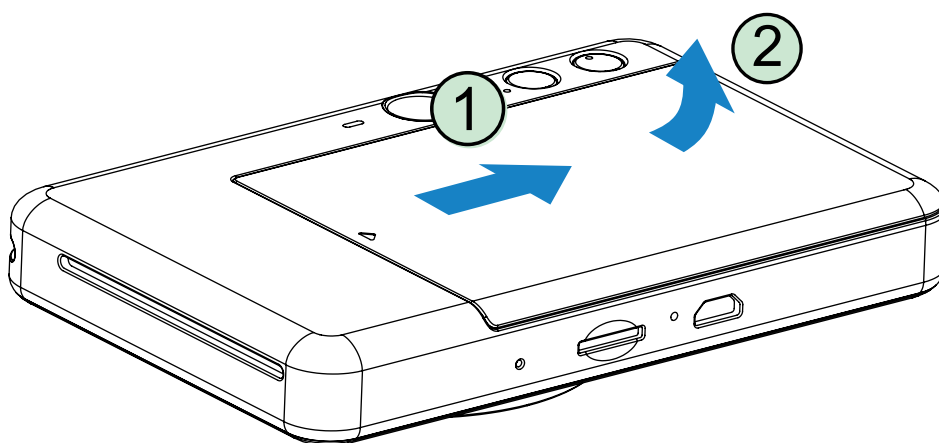

- 1 Rimuovere il coperchio superiore facendolo scorrere in avanti in direzione della freccia.

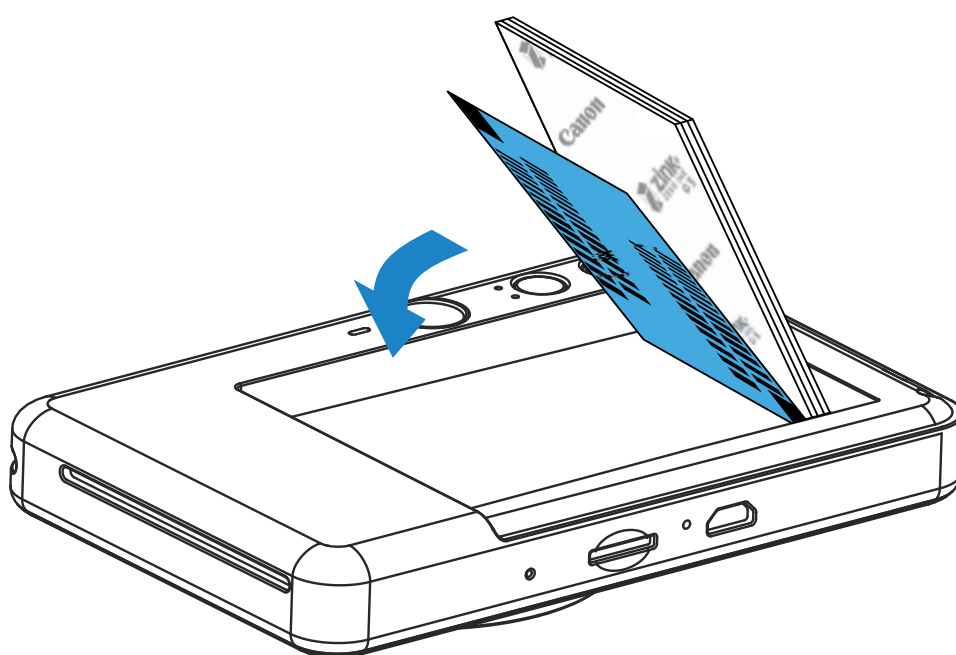

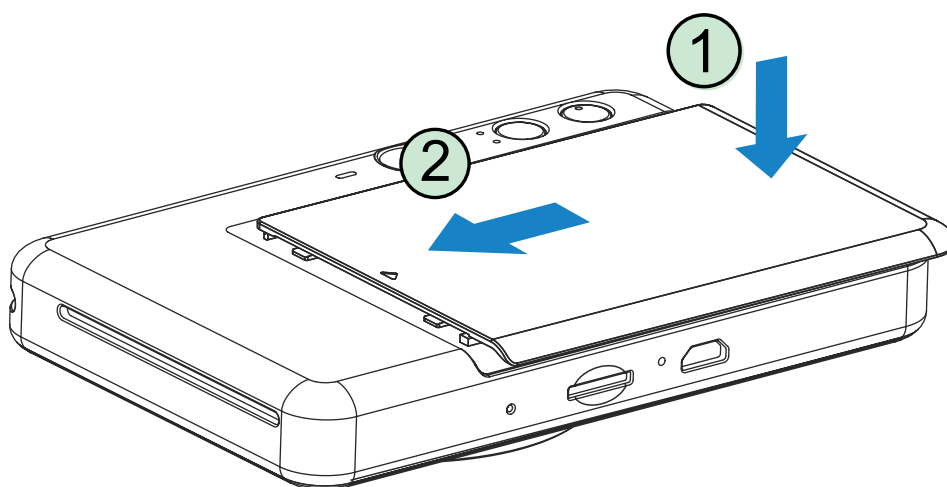

- 2 Aprire una singola busta di carta fotografica (10 fogli + SMART SHEET® blu).
- 3 Collocare tutti i 10 fogli di carta fotografica e uno SMART SHEET® blu nel vano carta fotografica.
 - Impilare la carta fotografica sopra lo SMART SHEET® blu, assicurandosi che il codice a barre e il logo della carta fotografica siano rivolti verso il basso.

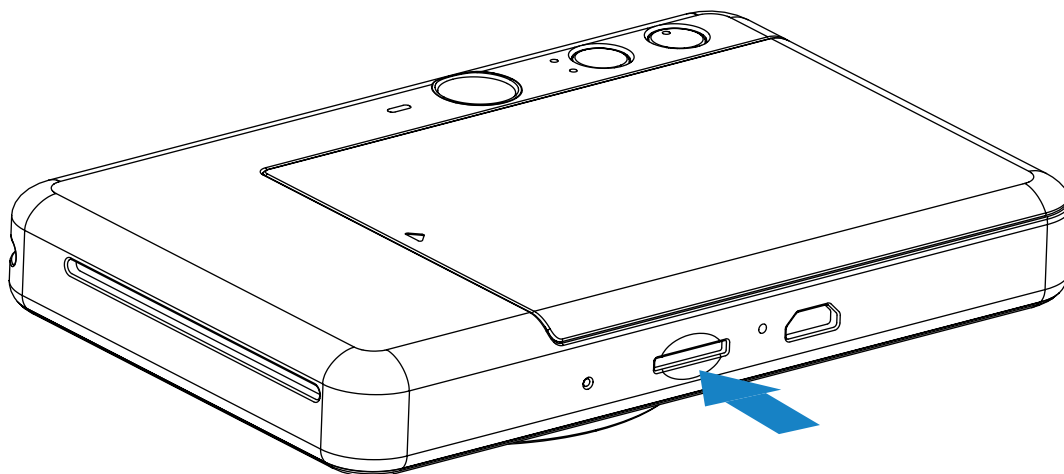

- 4 Riposizionare il coperchio superiore sul dispositivo. Dovrebbe scattare in posizione quando viene chiuso correttamente.
 - Lo SMART SHEET® blu verrà utilizzato automaticamente dal dispositivo, prima che venga effettuata la stampa di partenza.

MEMORIA ESTERNA



 Per salvare le foto scattate è necessaria una scheda MicroSD esterna (fino a 256 GB). Sono supportati solo i formati FAT16, FAT32 ed exFAT.

PREPARAZIONE DI UNA SCHEDA DI MEMORIA

Utilizzare le seguenti schede di memoria (vendute separatamente)

- Schede di memoria MicroSD *1
- Schede di memoria MicroSDHC *1 *2
- Schede di memoria MicroSDXC *1 *2

*1 Schede conformi agli standard SD. Tuttavia, non tutte le schede di memoria sono state verificate per funzionare con la fotocamera.

*2 Anche le schede di memoria UHS-I sono supportate.

INSERIRE E RIMUOVERE LA SCHEDA MicroSD

- Inserire la scheda MicroSD nella fessura nella parte inferiore del dispositivo. Quando la scheda è stata completamente inserita, si sentirà un leggero clic.
- Premere sulla parte superiore della scheda per rilasciarla. Tirare delicatamente per rimuovere completamente la scheda dal dispositivo.
- Se si verifica un errore di lettura/scrittura sulla scheda MicroSD, verrà visualizzato un'indicazione LED di errore MicroSD. Rimuovere la scheda MicroSD e riavviare il dispositivo.
- Collegare il dispositivo a un computer con il cavo USB in dotazione. Fare doppio clic sull'immagine dell'unità esterna quando appare sul computer per visualizzare e salvare le foto.

NOTA

MANUTENZIONE DEL DISPOSITIVO

- Utilizzare e mantenere il dispositivo in un ambiente con temperatura tra 15 °C e 32 °C e umidità relativa 40-55%.
- Tenere aggiornato il firmware del dispositivo. Connettere il proprio dispositivo con l'App Canon Mini Print. L'icona "Aggiornamento del firmware" verrà visualizzata sulla barra dei menu se è disponibile un nuovo firmware.
 - Assicurarsi che il dispositivo mobile abbia una connessione a Internet prima di controllare. Se è necessario aggiornare il firmware, la stampante deve essere carica almeno al 50%.
- Assicurarsi di utilizzare la versione più recente dell'app Canon Mini Print. Se le app non si aggiornano automaticamente, aprire l'app store per verificare se è necessario effettuare un aggiornamento.

NOTA

UTILIZZO DELLA CARTA FOTOGRAFICA



- Caricare solo 10 fogli di carta fotografica e 1 SMART SHEET® blu. Non caricare altro in quanto può causare inceppamenti della carta o errori di stampa.
- Per risultati di stampa ottimali, utilizzare la carta fotografica per Canon Zoemini.
 - È possibile acquistare carta fotografica aggiuntiva nell'app Canon Mini Print toccando "Acquista carta" nel menu principale.
- Se si verifica un inceppamento della carta, è sufficiente spegnere e accendere la stampante per eliminare automaticamente l'inceppamento della carta. Non cercare di estrarre la carta.
- Non tirare o strappare la carta fotografica mentre il dispositivo sta stampando.
- Maneggiare con cura la carta fotografica per evitare danni o piegature.
- Mantenere la carta pulita durante il caricamento. Se la carta è sporca o danneggiata, potrebbe incepparsi o verificarsi un errore di stampa.
- Non aprire una nuova busta di carta finché non si è pronti a caricarla nel dispositivo.
- Non esporre la carta fotografica alla luce diretta del sole o all'umidità.
- Non lasciare la carta fotografica in un ambiente dove la temperatura o la percentuale di umidità non rientrano nelle condizioni indicate sulla busta. Potrebbe ridurre la qualità della foto stampata.

INFORMAZIONI SU SMART SHEET® BLU

- Ogni busta di carta fotografica contiene 10 fogli di carta fotografica e 1 SMART SHEET® blu.
- Caricare lo SMART SHEET® blu e la carta fotografica all'interno della stessa busta per ottenere una qualità di stampa ottimale. Ogni SMART SHEET® blu è specificamente regolato per la busta di carta in cui è contenuto.
- Lo SMART SHEET® blu verrà utilizzato automaticamente dal dispositivo prima della prima stampa per la pulizia della stampante e ottimizzerà la qualità di stampa per quella specifica busta di carta (10 fogli).
- Conservare lo SMART SHEET® blu e buttarlo solo dopo aver stampato tutti i 10 fogli di carta fotografica nella busta. Se la qualità di stampa non è quella prevista, è possibile riutilizzare lo SMART SHEET® blu se la carta è ancora della stessa busta. Basta far scorrere lo SMART SHEET® blu con il codice a barre rivolto verso il basso sotto la carta fotografica rimanente.
- L'utilizzo di uno SMART SHEET® blu proveniente da un'altra busta può ridurre la qualità di stampa.

FUNZIONAMENTO

ACCENSIONE/SPEGNIMENTO

- 1 Premere e tenere premuto il pulsante di accensione  finché l'indicatore LED non si accende.
- 2 Quando l'indicatore LED diventa fisso e di colore bianco, il dispositivo è pronto per essere usato.
- 3 Tenere premuto il pulsante di accensione  per spegnere il dispositivo.

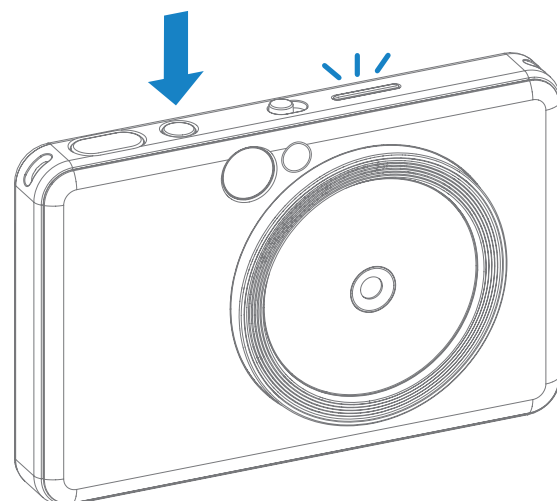

SPEGNIMENTO AUTOMATICO

Quando il dispositivo rimane inattivo per circa 3 minuti (impostazione predefinita), si spegne automaticamente.

- L'utente può riavviare il dispositivo premendo nuovamente il pulsante di accensione.
- L'utente può cambiare la tempistica per lo spegnimento automatico (3/5/10 minuti) sull'APP.

SCATTARE E STAMPARE UNA FOTO

- 1 Tenere il dispositivo e mantenere la posizione dell'immagine che si desidera.
- 2 Premere il pulsante di scatto  per scattare una foto. La fotocamera attiverà automaticamente il flash quando la luce circostante lo richiede.
- 3 La foto verrà stampata immediatamente dopo lo scatto se la carta è stata inserita. Il dispositivo può contenere fino a circa 10 immagini da stampare alla volta, a seconda della capacità della scheda MicroSD*.

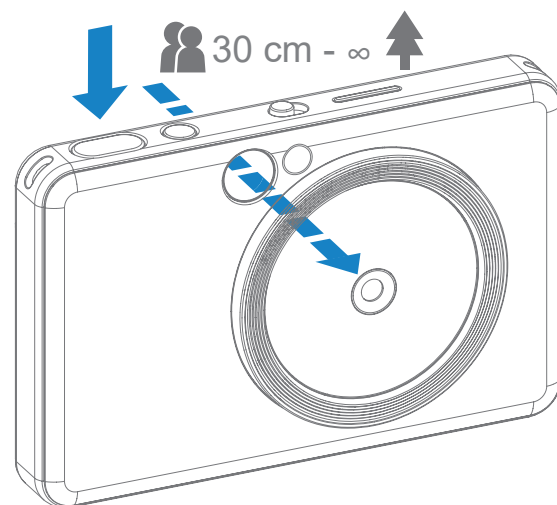

* La coda di stampa viene cancellata una volta che il dispositivo viene spento e non può essere ripresa.

* Il dispositivo può contenere fino a 5 immagini da stampare alla volta se la scheda MicroSD è inserita.

- 4 L'utente può scattare foto con il dispositivo anche senza carta se è inserita una scheda MicroSD. Le foto saranno salvate nella scheda MicroSD.

MIRINO

Comporre un'immagine con il segno della cornice nel mirino.



2 x 3



Segno della cornice interna per scatti normali a 1 m di distanza - ∞

2 x 3



Segno della cornice interna per scatti ravvicinati alla distanza di 30 cm - 1 m

SPECCHIO SELFIE

Comporre un'immagine con il segno della cornice nello Specchio selfie.

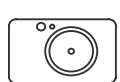

50 cm - ∞



2 x 3



Distanza di messa a fuoco a 50 cm



MODALITÀ DI SCATTO

È possibile selezionare le diverse modalità della fotocamera utilizzando l'interruttore a scorrimento nella parte superiore del dispositivo per diversi scenari.



Modalità	Orizzontale	Ritratto	Selfie
Simboli			
Misurazione (misurazione in caso di rilevamento del volto umano)	Media centrale (mantieni media centrale)	Media centrale (ponderata per l'area del volto)	Media centrale (ponderata per l'area del volto)
Messa a fuoco (messa a fuoco in caso di rilevamento del volto umano)	Centro (mantieni centro)	Centro (messa a fuoco sul volto umano)	Centro (messa a fuoco sul volto umano)
Flash	Flash OFF e Luci circolari OFF	Flash AUTO e Luci circolari OFF	Flash ON e Luci circolari ON

Nota: se si è in procinto di scattare un selfie, le 8 luci LED circolari intorno all'obiettivo illumineranno il volto in modo uniforme. Riduce il livello di ombra e permette di scattare belle foto del volto nel suo insieme e di creare una luminosità uniforme su tutta la foto.

* Intervallo effettivo della luce circolare: 30 cm - 60 cm

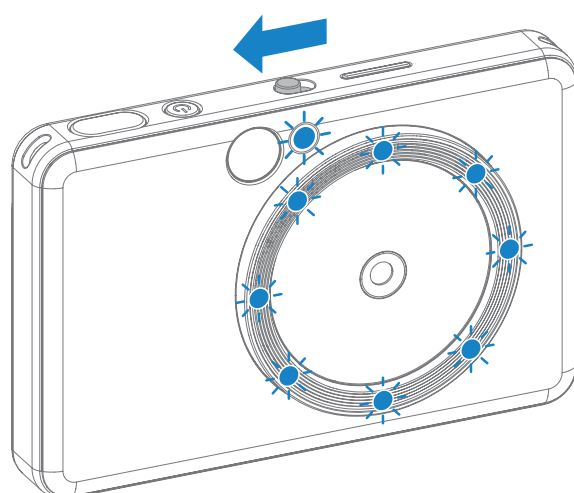

PULSANTI BORDO E FILTRO

Aggiungere facilmente un filtro o un bordo alle tue foto direttamente sulla fotocamera.



FILTRO

L'utente può aggiungere un filtro in bianco e nero o vivace a una foto premendo il pulsante  prima di scattare la foto.



Senza filtro senza bordo





Filtro bianco e nero senza bordo



Filtro Vivid senza bordo

BORDO

- L'utente può aggiungere un bordo a una foto premendo il pulsante  prima di scattare la foto.
- L'utente può personalizzare il bordo attraverso l'app Canon Mini Print dopo aver collegato il dispositivo con uno smartphone compatibile (per impostazione predefinita il bordo è bianco).

- 1 Andare alla schermata principale e premere "Passa alla connessione wireless!" --> "Scatta".
- 2 Premere  per modificare il bordo.
- 3 Selezionare il tipo di bordo che si preferisce e scegliere un colore, quindi premere  per confermare.

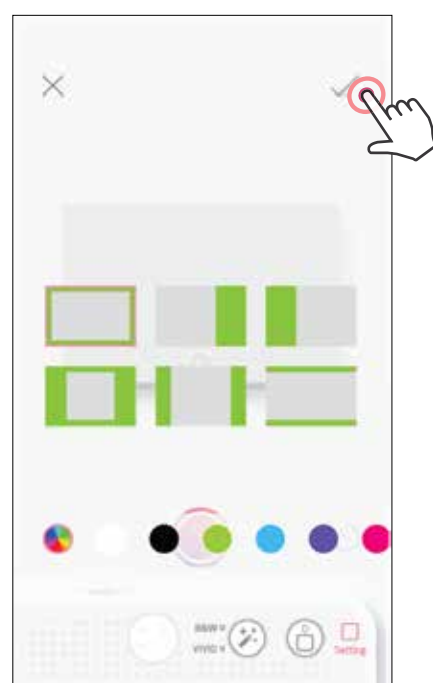
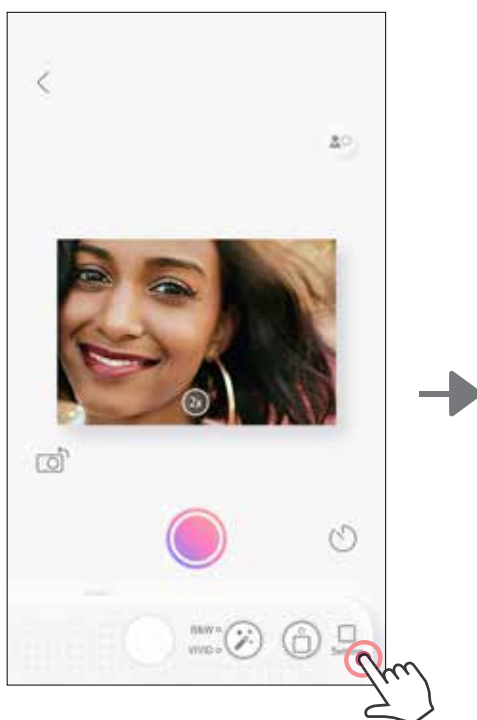

SCATTO LIVE VIEW

L'utente può controllare a distanza il dispositivo con l'app per scattare foto.
Andare alla schermata principale per entrare nella pagina Live View.

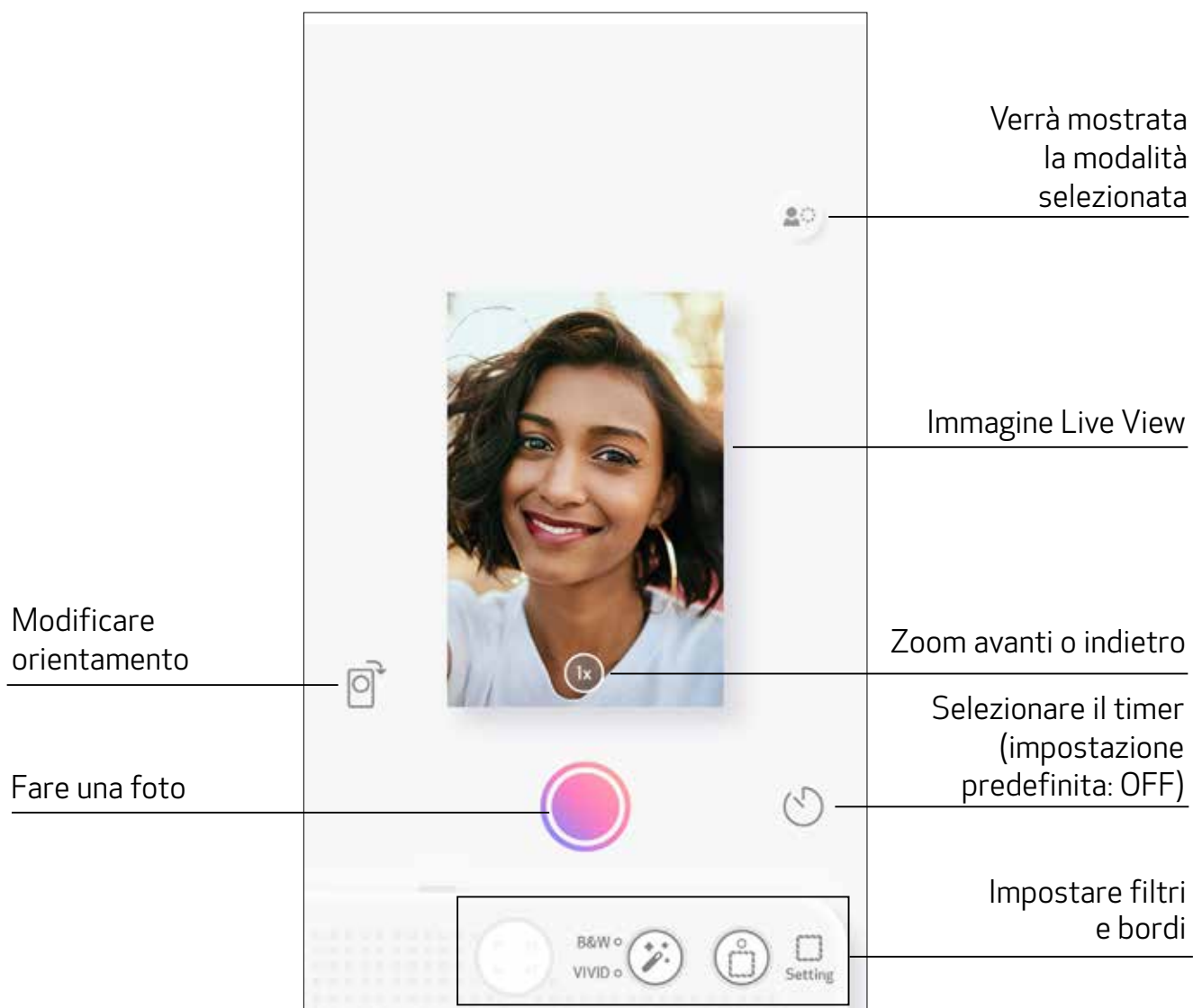

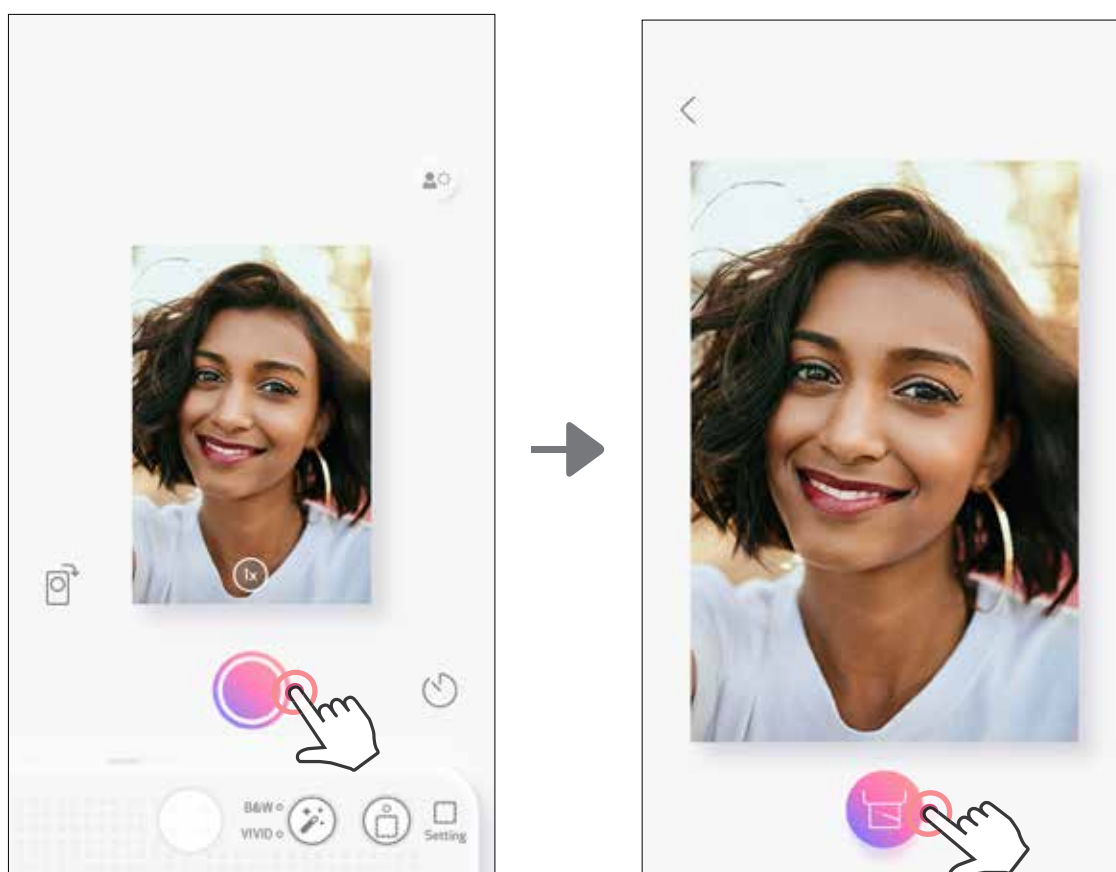

SCATTA E STAMPA

Premere  per acquisire una foto. Premere quindi  per confermare la stampa.



TIMER

Premere  per acquisire una foto istantaneamente. Premere  e selezionare timer di 3 secondi/5 secondi/10 secondi (impostazione predefinita: OFF), premere  per iniziare il conto alla rovescia.

- L'indicatore LED del timer intorno allo specchio selfie avviserà che il timer è attivo.

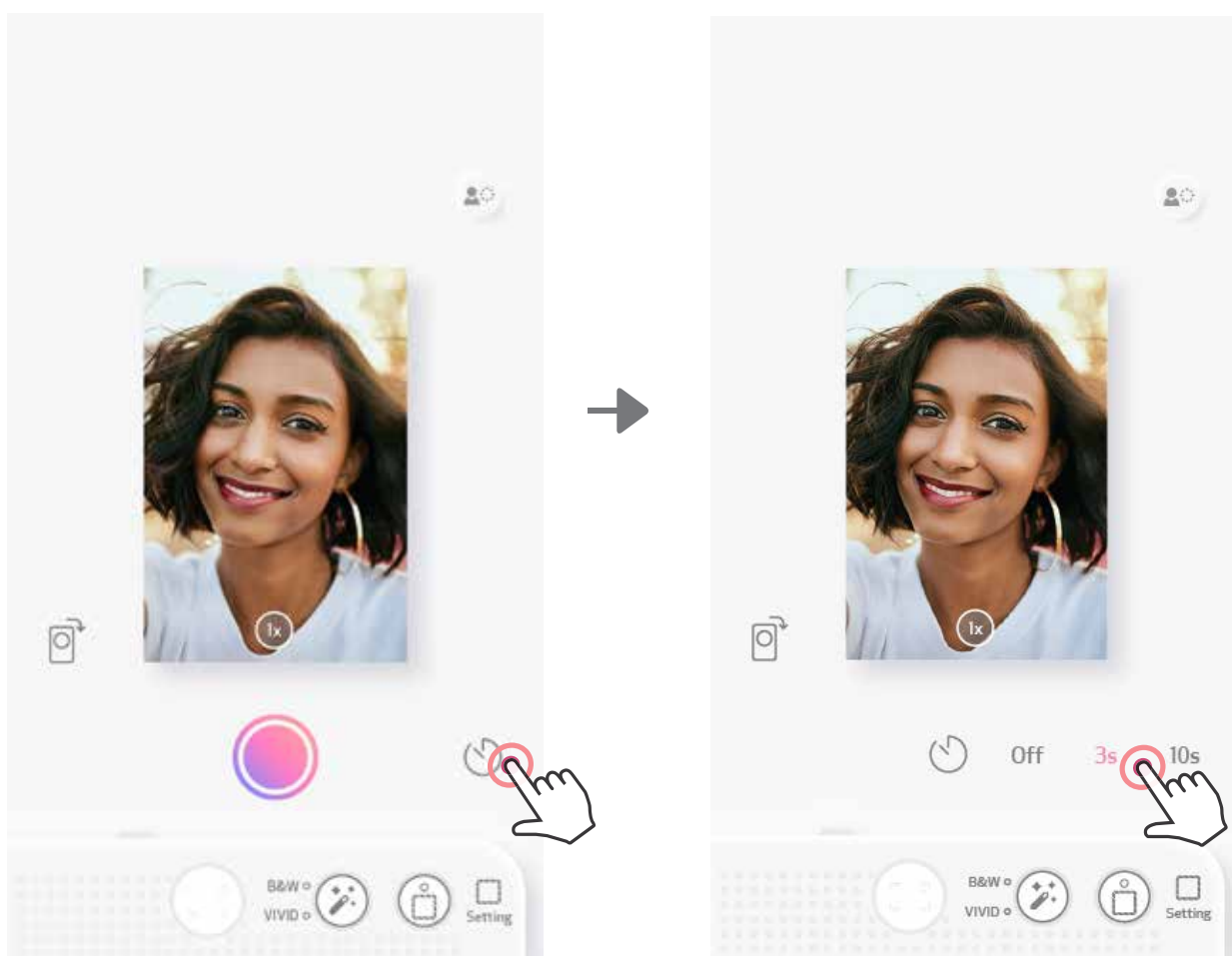

ZOOM

Premere  per fare zoom in avanti.

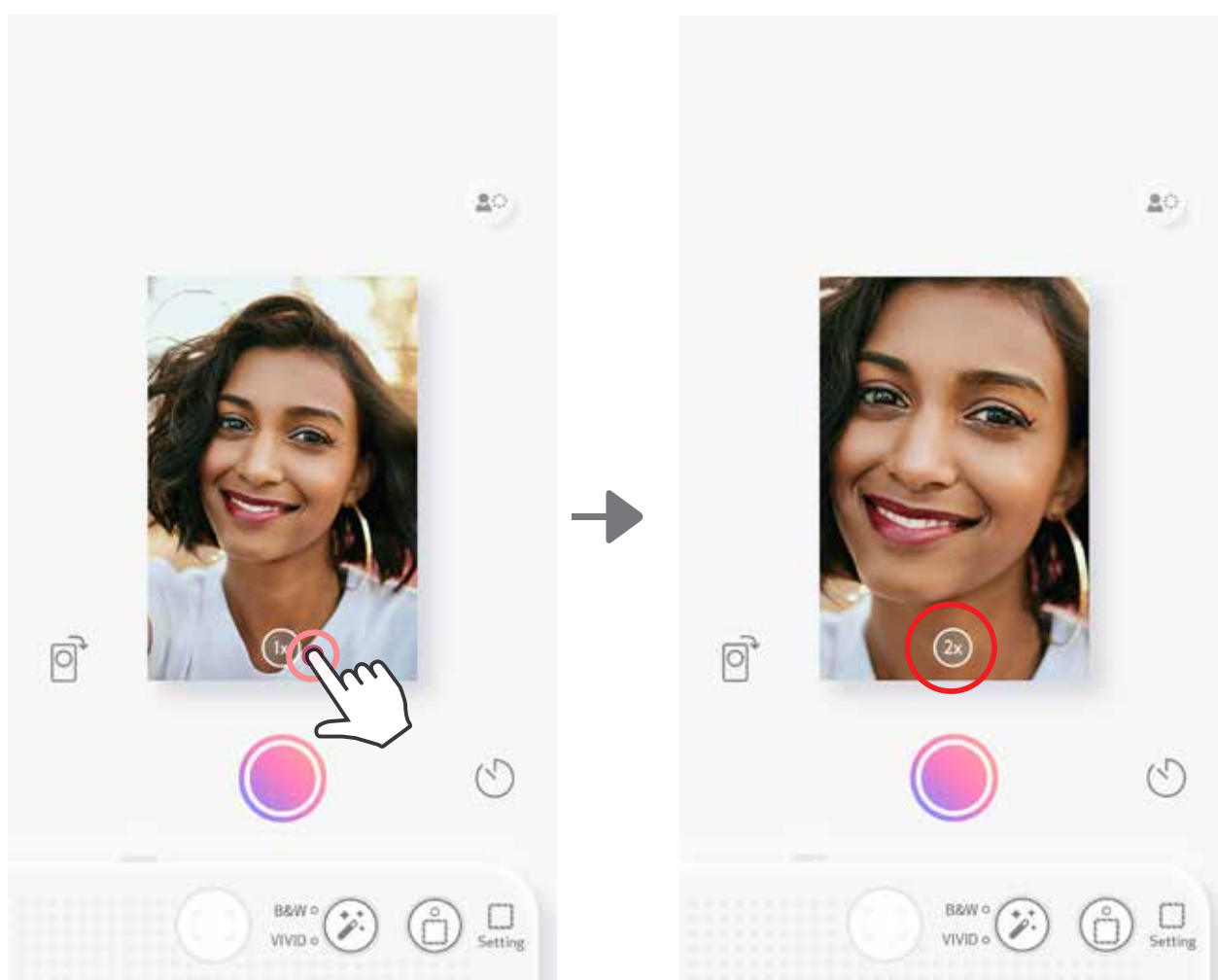



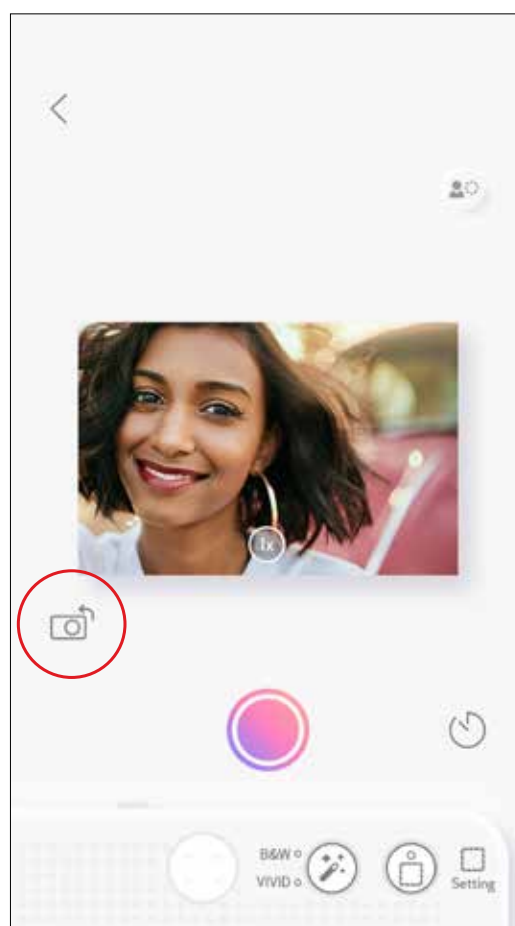
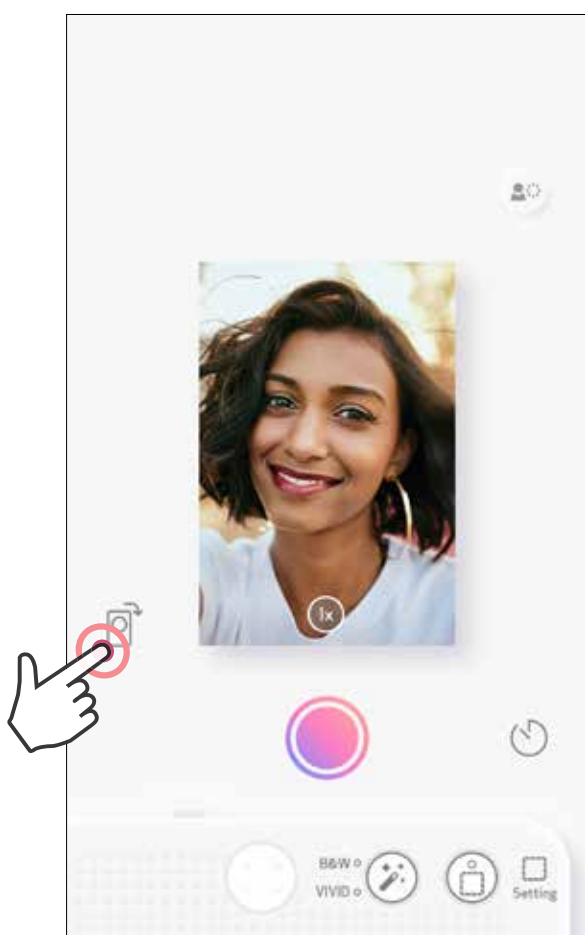

ORIENTAMENTO

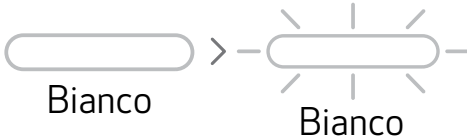

Premere  per passare da orizzontale a verticale.

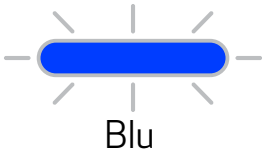
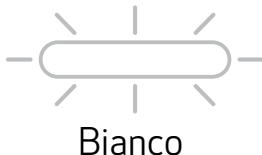
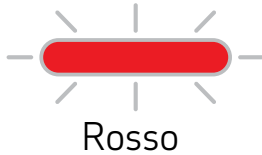
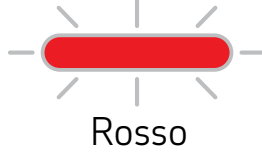
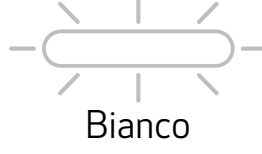

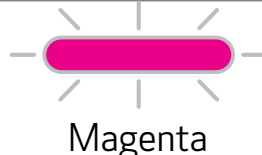

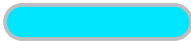
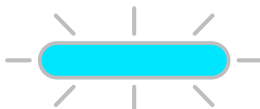

INDICATORE LED

Stato	Modalità LED	LED di stato
Accensione	Tenere premuto il pulsante di accensione	 Bianco
Standby	Dopo l'accensione del dispositivo	 Bianco
Spegnimento	Tenere premuto il pulsante di accensione	 Spento
Errore dello SMART SHEET® blu	Quando il dispositivo rileva che è inserito uno SMART SHEET® blu o un altro errore dello SMART SHEET® blu	 Blu
Elaborazione SMART SHEET® blu	Quando il dispositivo sta caricando lo SMART SHEET® blu	 Bianco
Carta terminata e nessuna scheda SD inserita	Quando la carta è terminata e nessuna scheda SD è inserita, il dispositivo non consentirà di scattare foto.	 Rosso
Carta inceppata/ Coperchio aperto	Quando la carta è inceppata o il coperchio della stampante è aperto	 Rosso
Prepararsi per la stampa	Preparazione per la stampa	 Bianco
Stampa di foto	Quando il dispositivo sta stampando una foto	 Giallo>Magenta>Ciano>Bianco (a intermittenza)
Modalità MS (Modalità memoria di massa)	Il dispositivo è collegato a un computer	 Magenta
Errore della scheda MicroSD	Impossibile scrivere dati sulla scheda MicroSD	 Magenta

INDICATORE LED

Stato	Modalità LED	LED di stato
Temperatura troppo elevata	Quando la temperatura del dispositivo è troppo alta	 Rosso (fino a quando la temperatura torna alla normalità)
Temperatura troppo bassa	Quando la temperatura del dispositivo è troppo bassa	 Ciano (fino a quando la temperatura torna alla normalità)
Raffreddamento della testina di stampa	Controllare la temperatura della testina di stampa e lasciarla raffreddare prima della stampa	 Ciano
Batteria quasi scarica	Quando il livello della batteria scende al 20%	 Bianco>Rosso (a intermittenza)
Aggiornamento del firmware	Quando il dispositivo sta aggiornando il firmware	 Bianco

RISOLUZIONE DEI PROBLEMI

Stato	Indicazione LED	Azioni
Errore della scheda MicroSD	 Magenta	<ul style="list-style-type: none"> • Controllare se la scheda MicroSD è inserita correttamente • Controllare se la scheda MicroSD è piena • Controllare se la scheda MicroSD è compromessa • Controllare se la scheda MicroSD è compatibile
Alimentazione carta non riuscita	 Rosso	<ul style="list-style-type: none"> • Aprire il coperchio dello scomparto carta per controllare se la carta fotografica Canon ZINK® è inserita
Carta inceppata	 Rosso	<ul style="list-style-type: none"> • Spegner e riaccendere il dispositivo; la carta fotografica viene alimentata automaticamente
Il coperchio della stampante non è chiuso correttamente	 Rosso	<ul style="list-style-type: none"> • Chiudere correttamente il coperchio della stampante
Connessione	N/A	<ul style="list-style-type: none"> • Verificare che la connessione Bluetooth dello smartphone sia configurata correttamente • Assicurarsi che la selezione del dispositivo sull'app sia corretta • Assicurarsi che il sistema operativo dello smartphone sia compatibile e aggiornato
Controllo a distanza non riuscito	N/A	<ul style="list-style-type: none"> • Assicurarsi che il dispositivo sia collegato all'app • Assicurarsi che l'app e il firmware siano aggiornati
Personalizzazione suono non riuscita	N/A	<ul style="list-style-type: none"> • Assicurarsi che il dispositivo sia collegato all'app • Assicurarsi che l'app e il firmware siano aggiornati
Il dispositivo non funziona	N/A	<ul style="list-style-type: none"> • Assicurarsi che il livello della batteria non sia troppo basso. Qualora lo fosse, ricaricare il dispositivo

SPECIFICHE

Tecnologia di stampa	ZINK®
Risoluzione di stampa	314 x 600 dpi (punti per pollice)
Velocità di stampa	Circa 50 secondi - il motore si avvia e si arresta, alla temperatura ambiente di 25 °C
Formato dell'immagine	2" x 3"
Carta compatibile	Carta fotografica ZP-2030-20 (20 fogli) Canon: ZP-2030-50 (50 fogli) ZP-2030-2C-20 (20 fogli) / 2" x 3" / pellicola adesiva e rimovibile
Capacità carta	Fino a 10 fogli di carta fotografica + 1 SMART SHEET® blu
Risoluzione foto	8 MP
Lunghezza focale	2,6 mm
Apertura	f 2.2
Area di messa a fuoco	30 cm - ∞
Sensibilità	Auto (ISO 100 - 1600)
Flash	Sì (Auto)
Portata del flash	0,5 m - 1 m
Scheda di memoria	Scheda MicroSD, fino a 256 gb
Formato foto	JPEG
Alimentazione	Batteria ricaricabile integrata ioni di Litio 700 mAh, 7,4 V ⁻⁻⁻
Velocità di ricarica	Circa 120 minuti (carica completa)
Adattatore di alimentazione	Corrente di uscita: tensione 1 A (min): 5 V ⁻⁻⁻
Parametri ambientali	<ul style="list-style-type: none">- Temperatura di funzionamento, carica e conservazione consigliate: da 15 a 32 °C- Umidità di funzionamento, carica e conservazione consigliate: 40-55% RH- Temperatura di funzionamento: da 5 a 40 °C- Umidità consigliata: < 70% RH
Spegnimento automatico	3/5/10 minuti (selezionabile in-app)
Dimensione	121 mm (L) x 80,3 mm (A) x 22,5 mm (H)
Peso	188 g
Sistemi operativi compatibili (per computer)	Windows 7/8/8.1/10 Mac OSX 10.10-10.15
Connettività	Bluetooth 5.0
Sistemi operativi compatibili	iOS 12.0 o versioni successive e Android 6.0 o versioni successive
Applicazione mobile	Canon Mini Print
Connessione per la ricarica e il trasferimento dati	USB 2.0 (Micro USB)

Tutte le specifiche sono soggette a modifiche senza preavviso

INSTALLAZIONE APP

OPZIONE ① CERCARE "CANON MINI PRINT" NEGLI APP STORE

Per Android™ - da Google Play™

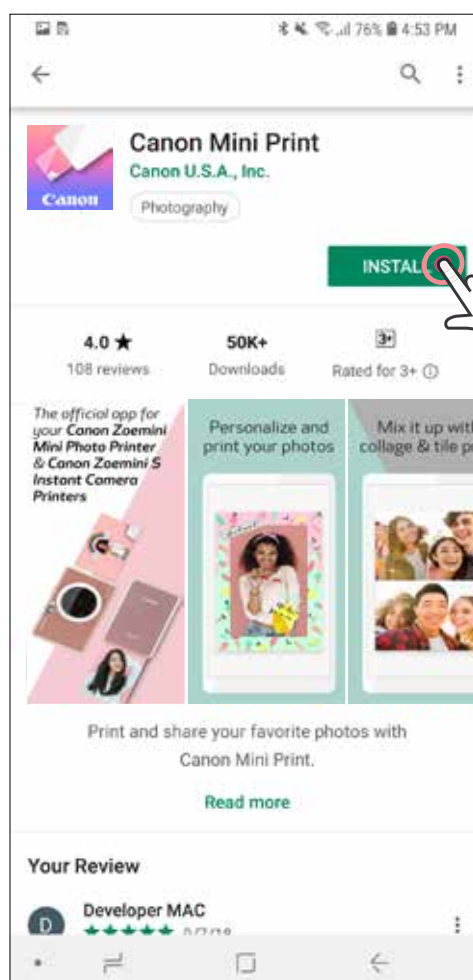
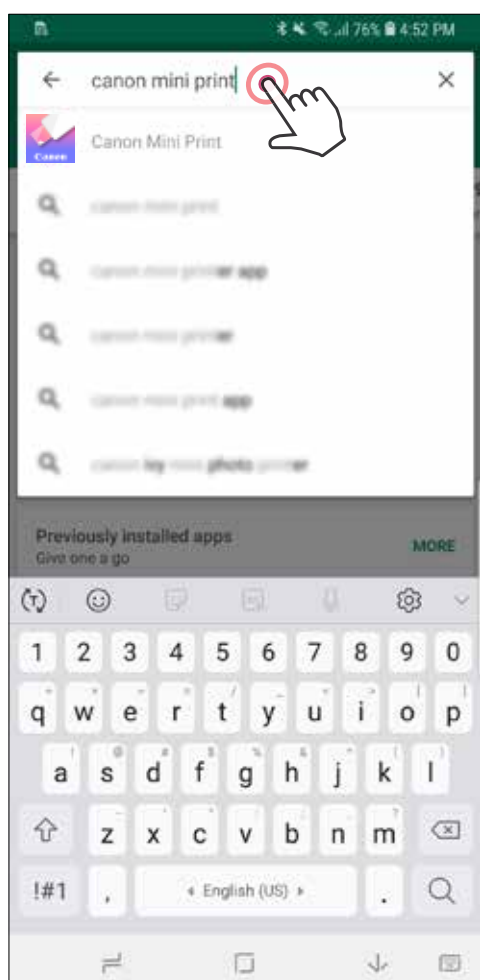

Per iOS® - da App Store®

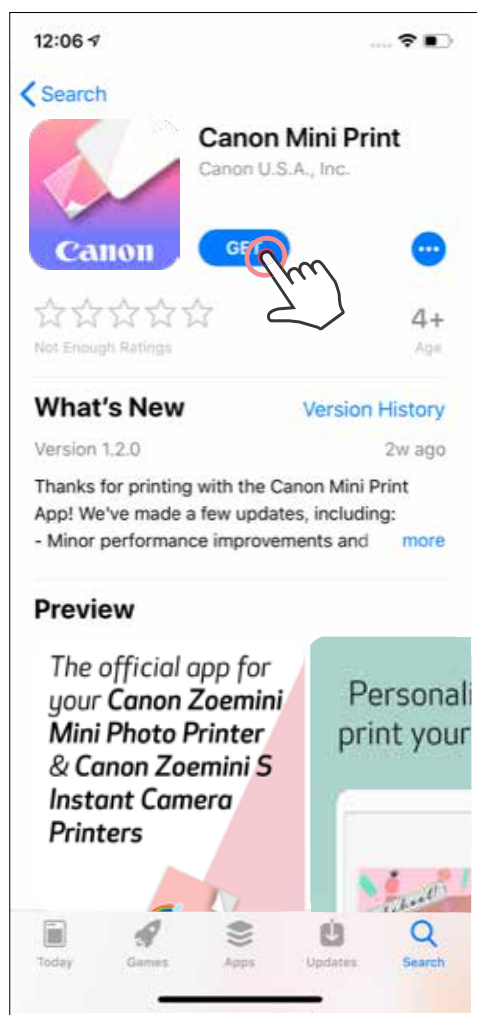
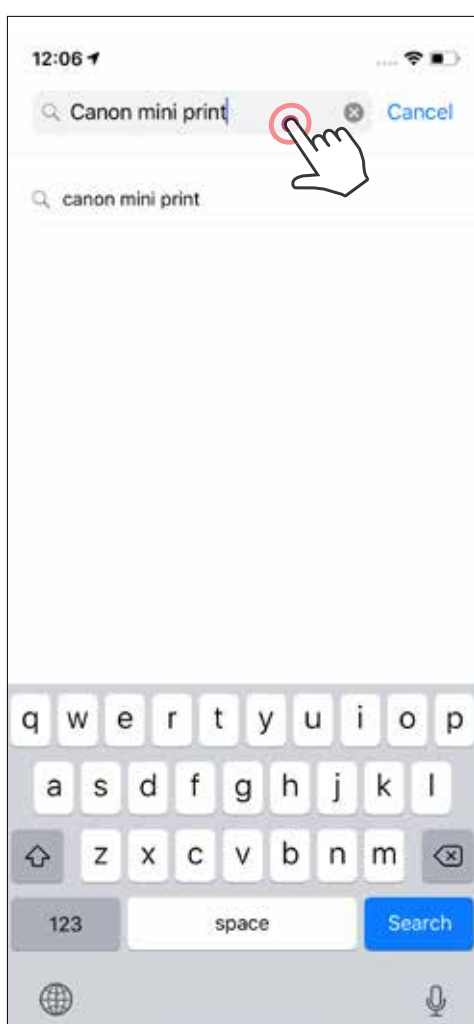

OPZIONE ② CODICE QR - SCANSIONE DEL CODICE QR NELLA "GUIDA ALL'AVVIO RAPIDO"



Per Android

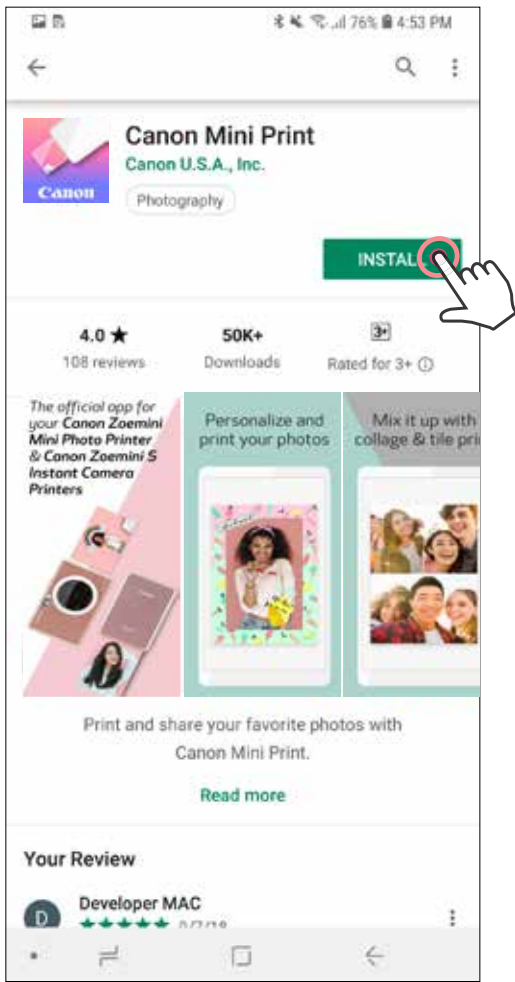

Per iOS

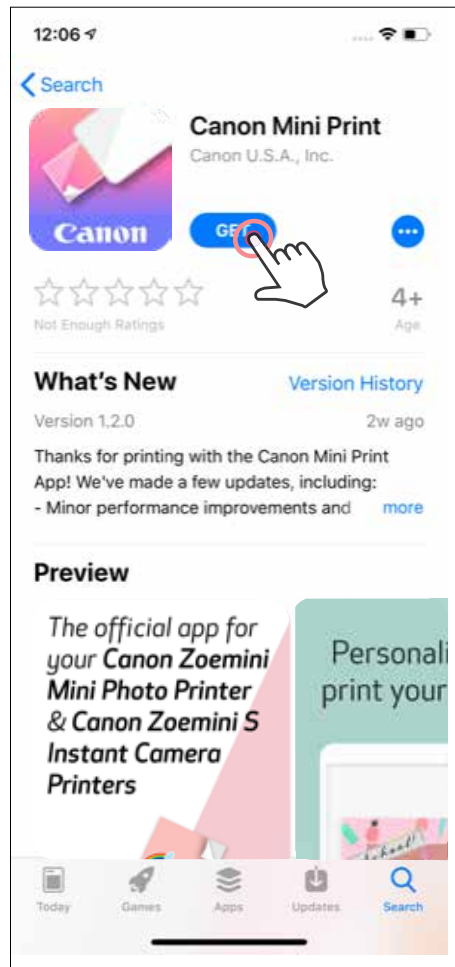

OPZIONE ③

ANDARE ALLA PAGINA [HTTPS://APP.CANONMINIPRINT.COM/](https://app.canonminiprint.com/)
USANDO IL BROWSER INTERNET DEL PROPRIO DISPOSITIVO

OPZIONE ④

NFC - SOLO PER ANDROID

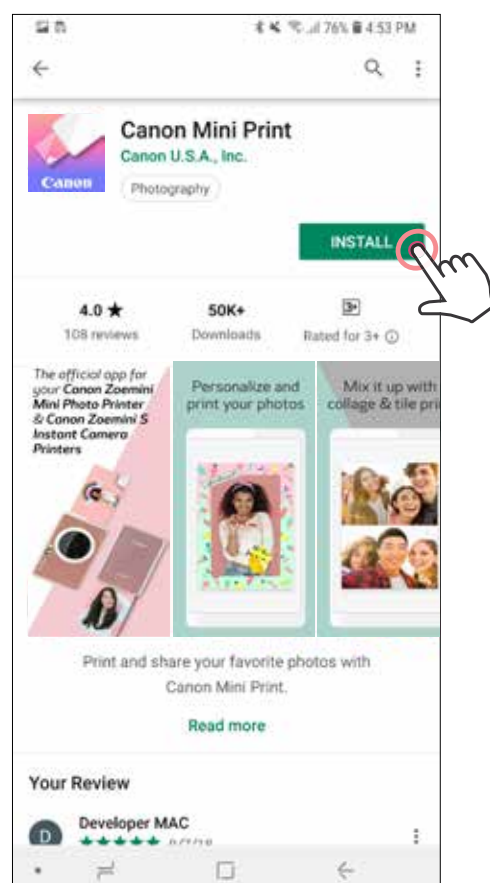
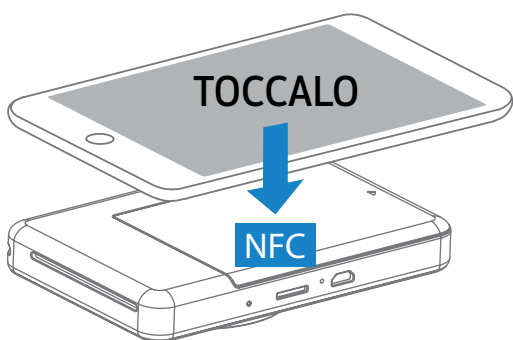

ABBINAMENTO DISPOSITIVO MOBILE E FOTOCAMERA ISTANTANEA E STAMPANTE

Accoppiamento iOS e Android

- ① Accendere la stampante tenendo premuto il pulsante di accensione finché non si accende l'indicatore a LED.
Aprire le "Impostazioni" del dispositivo mobile per abilitare il Bluetooth e accoppiarlo con la stampante.
- ② **Accoppiamento** - Toccare l'icona in alto a destra e scegliere la stampante in uso. L'icona cambierà per indicare il livello della batteria dopo la connessione.

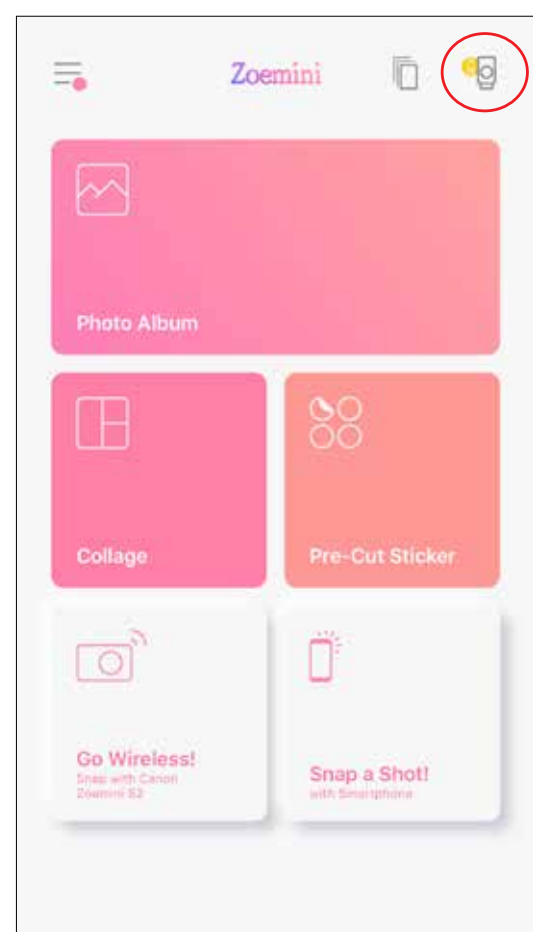
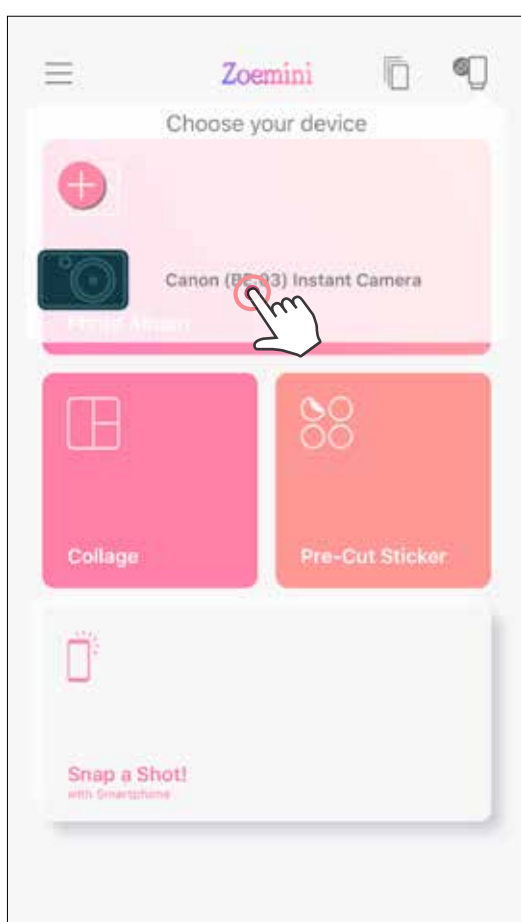
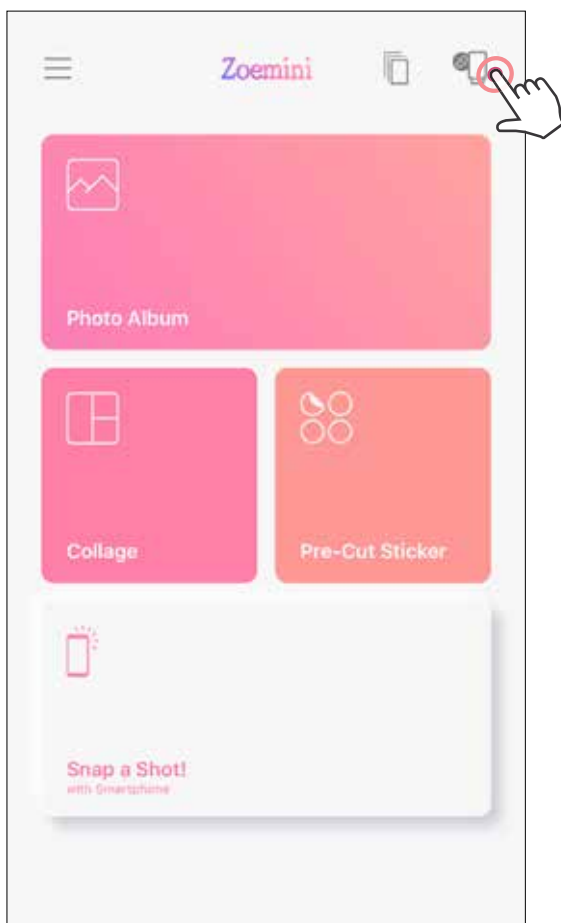

- ③ **Ricollegare stampante** - La stampante si riconnetterà automaticamente all'app una volta accoppiata. Se la stampante non si è collegata all'app, toccare l'icona in alto a destra e scegliere la stampante dall'elenco.

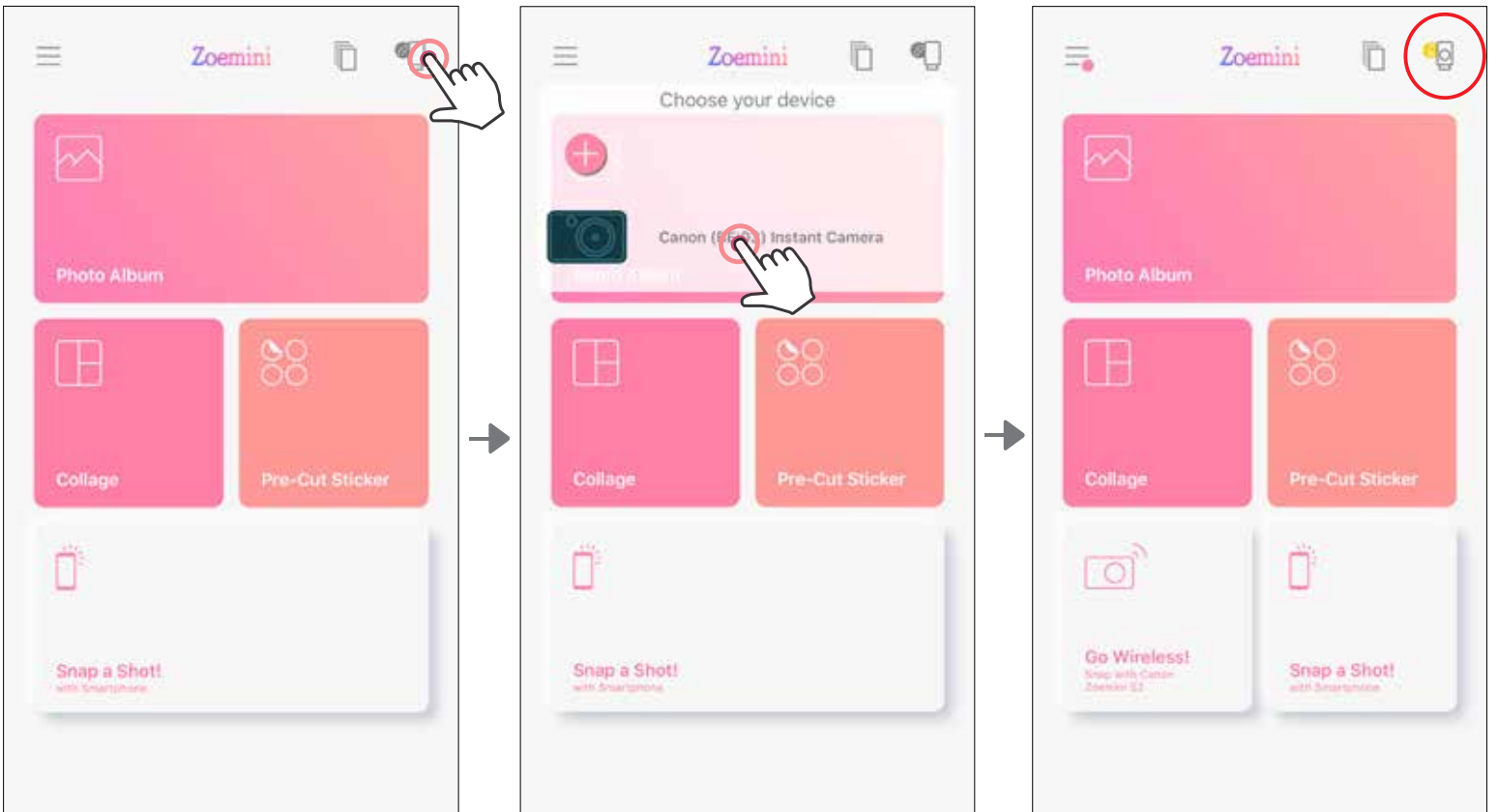

Accoppiamento Android (con NFC)

- ① Sul dispositivo mobile, assicurarsi che NFC e Bluetooth siano abilitati.
- ② Aprire l'app Canon Mini Print.
- ③ Posizionare il dispositivo mobile sulla parte superiore della stampante.
- ④ Seguire le istruzioni sullo schermo per completare l'associazione e il collegamento per la prima volta. La stampante si abbinerà automaticamente con il dispositivo mobile.

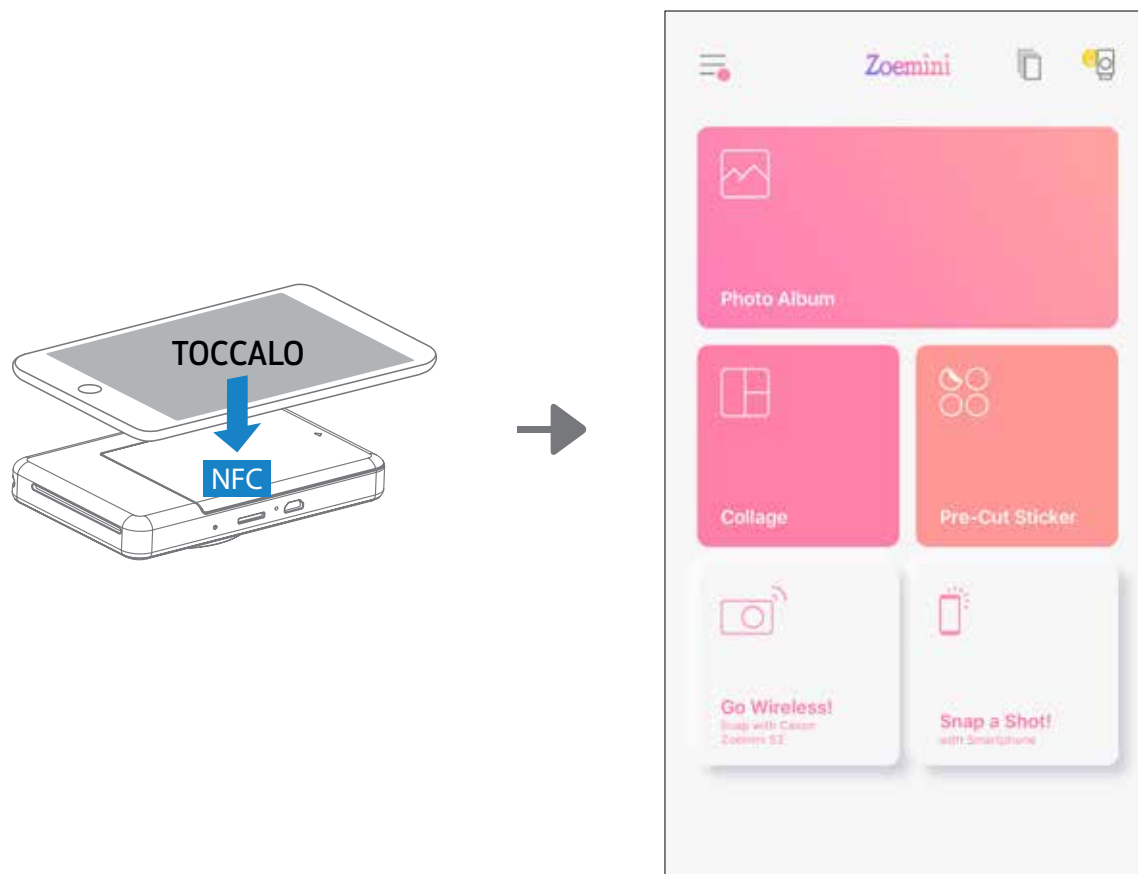

! NOTA

Icona di stato stampante (mostrato in App)

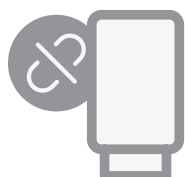

Stampante non collegata

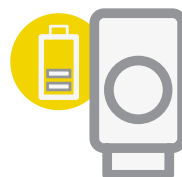

Stampante collegata
(Stato della batteria visualizzato)

Informazioni sull'abbinamento

- Una stampante può essere accoppiata con un solo dispositivo iOS / Android.
- Un dispositivo iOS / Android può essere collegato a più stampanti.
Per accoppiare un'altra stampante, andare alla pagina iniziale e toccare l'icona in alto a destra e premere "+" per scegliere la stampante.
- Cercare e abbinare una stampante denominata "Canon (xx:xx) Instant Camera".
Abbinare le ultime 4 cifre del numero MAC (xx:xx) sull'etichetta all'interno della stampante.
- La ricerca e il trasferimento Bluetooth potrebbero non riuscire a seconda dell'ambiente.
Controllare l'impostazione Bluetooth sul dispositivo mobile e riprovare.

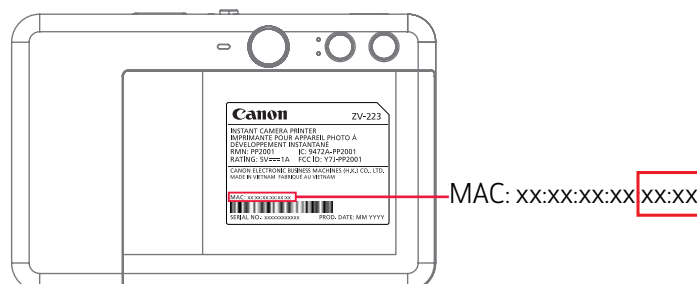
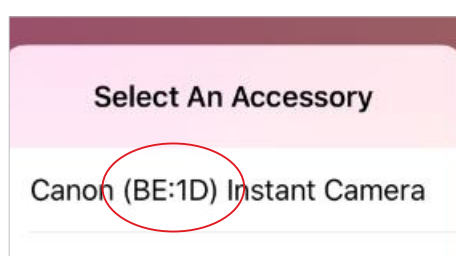

INTERFACCIA UTENTE

SCHERMATA PRINCIPALE

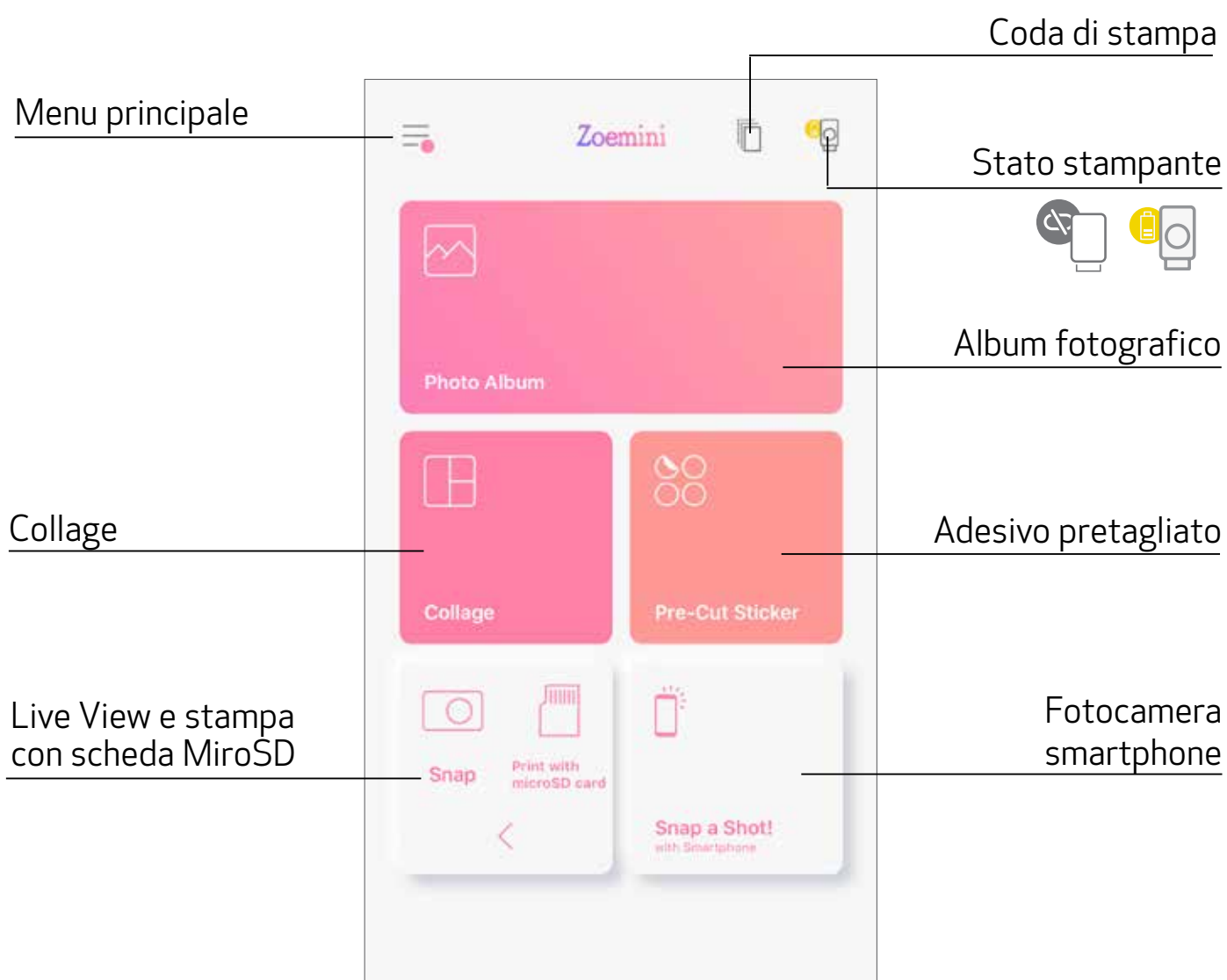

MENU PRINCIPALE

Visualizzare i messaggi in-app

Accedere alle informazioni e alle impostazioni della stampante associata

Visualizzare Manuale utente online e domande frequenti

Acquistare la carta fotografica dal negozio online

Verificare versione dell'app, contratto utente e informativa sulla privacy

Stampante collegata - L'utente può controllare le informazioni della stampante, personalizzare il nome della stampante, la voce e lo spegnimento automatico in ogni momento.

Album online* (Accesso / Disconnessione)

Facebook

Instagram

Google foto



Le voci della app, le funzioni e gli album online disponibili possono variare in base al dispositivo e alla regione.

* Connessione Internet richiesta. Richiede social media attivo o account Cloud da utilizzare.

IMPOSTAZIONI STAMPANTE

Quando la stampante è collegata a un dispositivo mobile, l'utente può personalizzare il nome della stampante, la voce e il tempo di spegnimento automatico.

Toccare , selezionare il dispositivo per personalizzare il nome della stampante, la voce e il tempo di spegnimento automatico attraverso l'App.

RINOMINA

L'utente può personalizzare il nome della stampante come desidera.

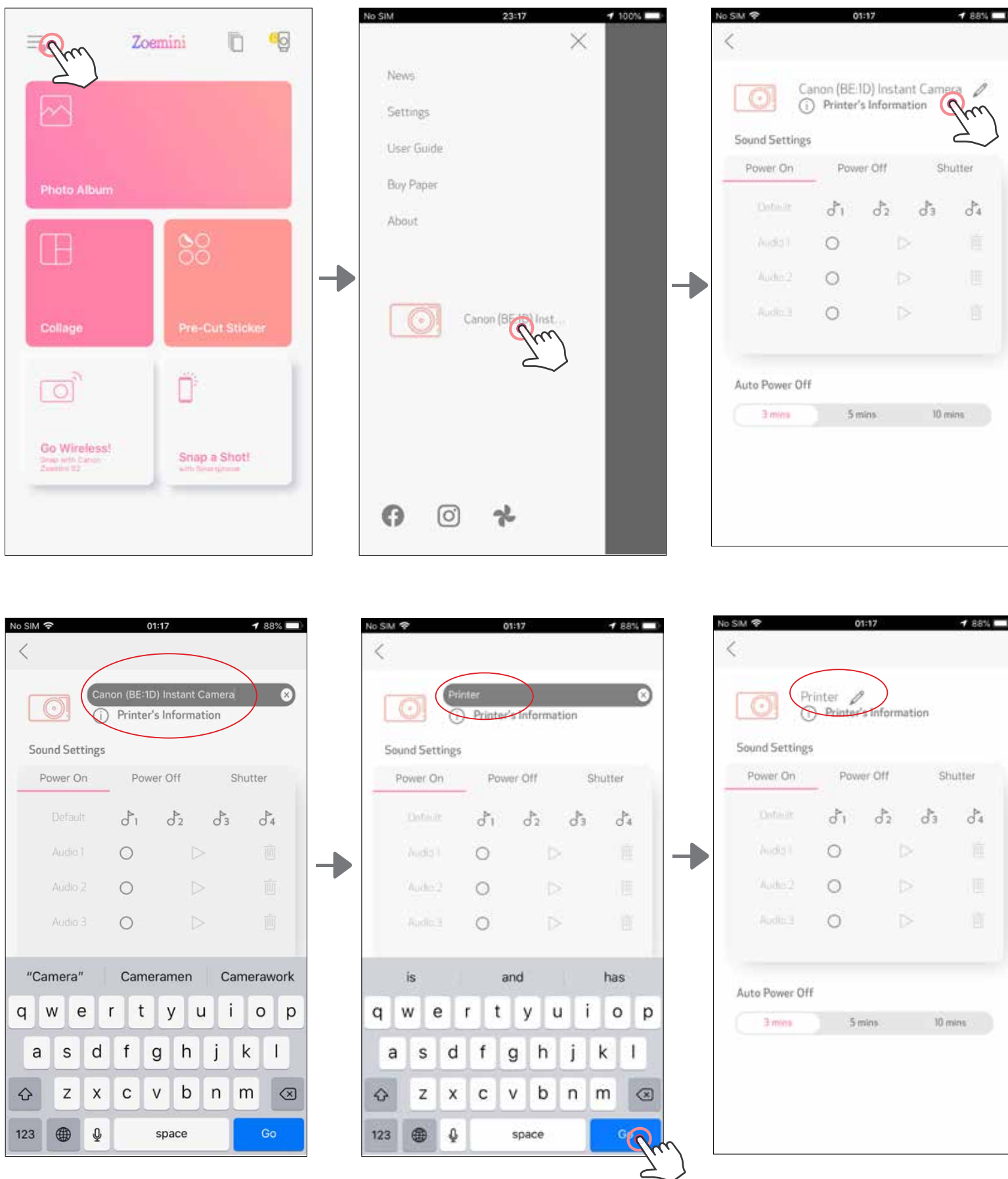

VOCE

L'utente può personalizzare gli effetti sonori per "Accensione", "Spegnimento" e "Otturatore".
L'utente può registrare 3 file audio per la voce della stampante.

Toccare l'icona del file audio desiderato per applicare il suono.

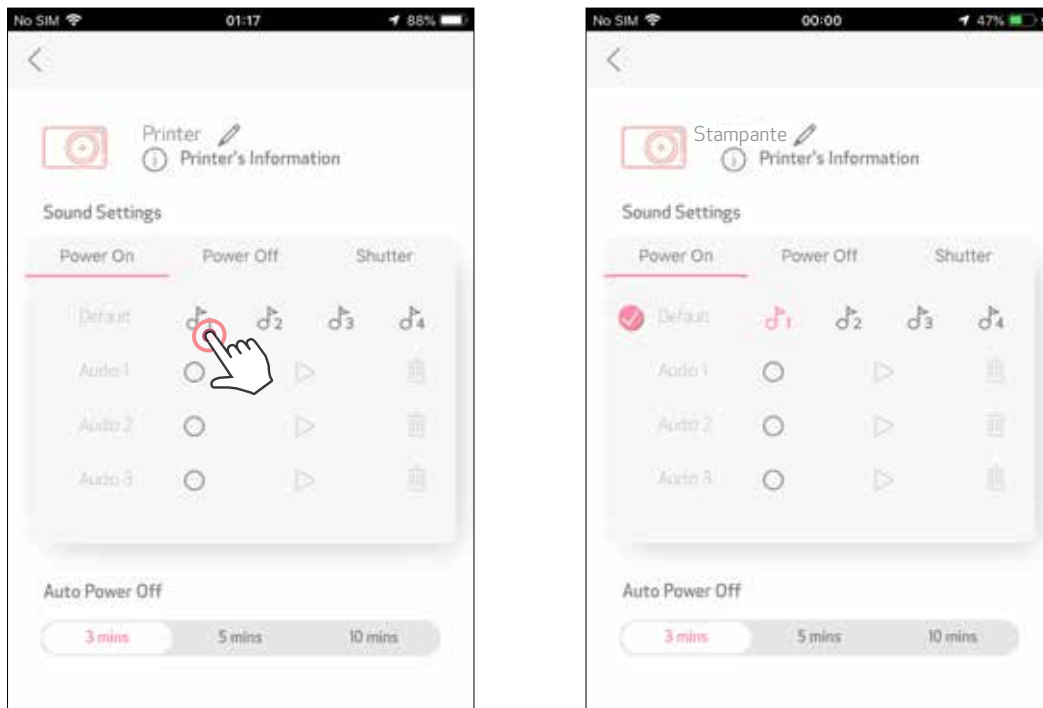

Per iniziare una registrazione, toccare l'icona del file audio desiderato .

Premere  per la riproduzione audio e l'audio della riproduzione sarà selezionato automaticamente.

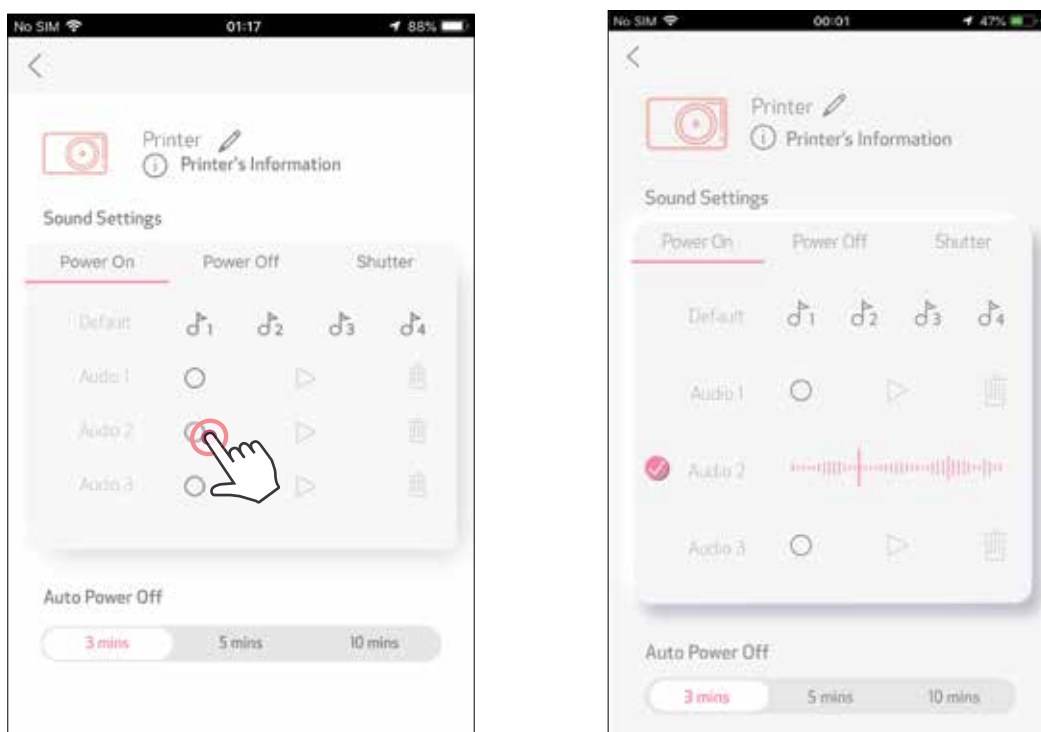

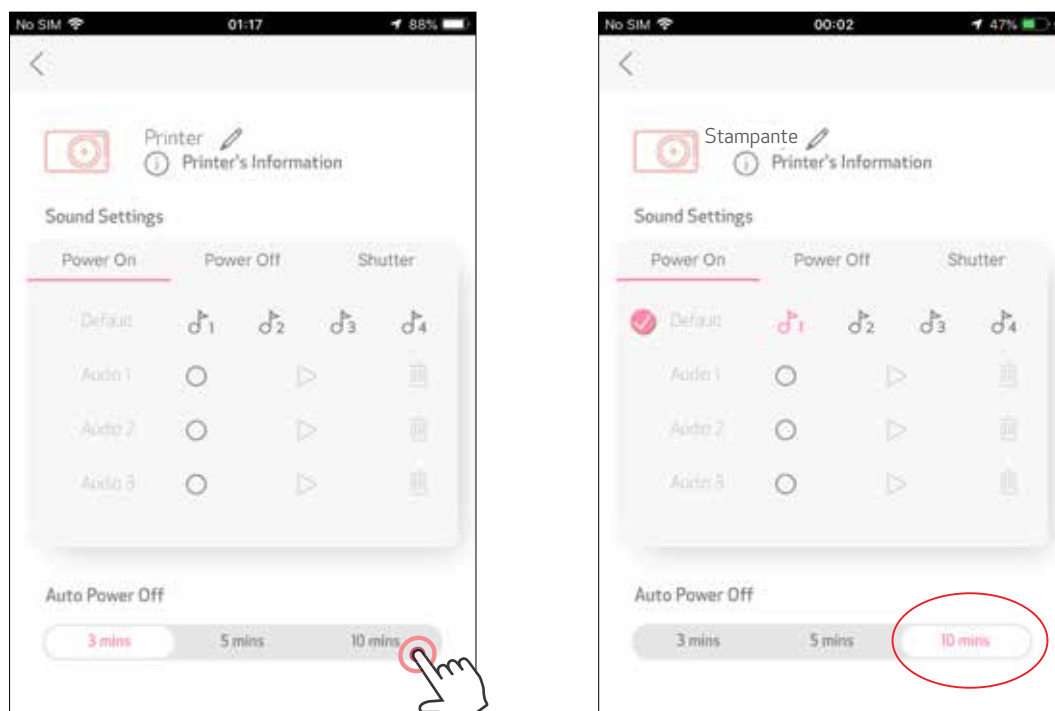

SPEGNIMENTO AUTOMATICO

Toccare per modificare il tempo di spegnimento automatico.



ALBUM FOTOGRAFICO

È possibile sfogliare le foto nell'Album fotografico, con filtri per cartelle e ricerca per data.

- ① Nella schermata principale, toccare  per visualizzare l'Album fotografico.
- ② Dopo aver selezionato una foto, è possibile stamparla, modificarla, condividerla o salvarla.
- ③ Per stampare, toccare .

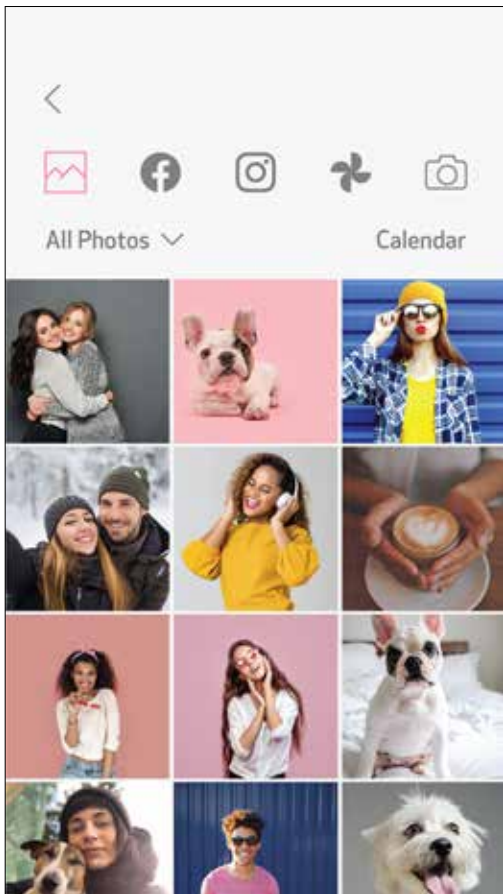
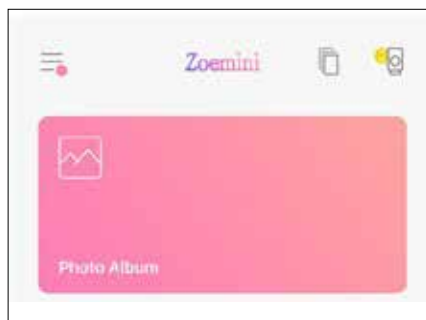

Tutte le foto - Galleria

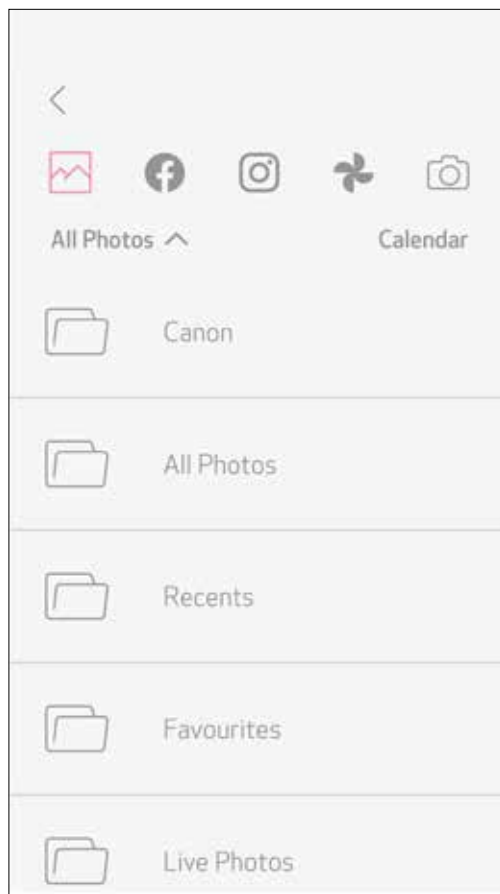

Filtra per cartella

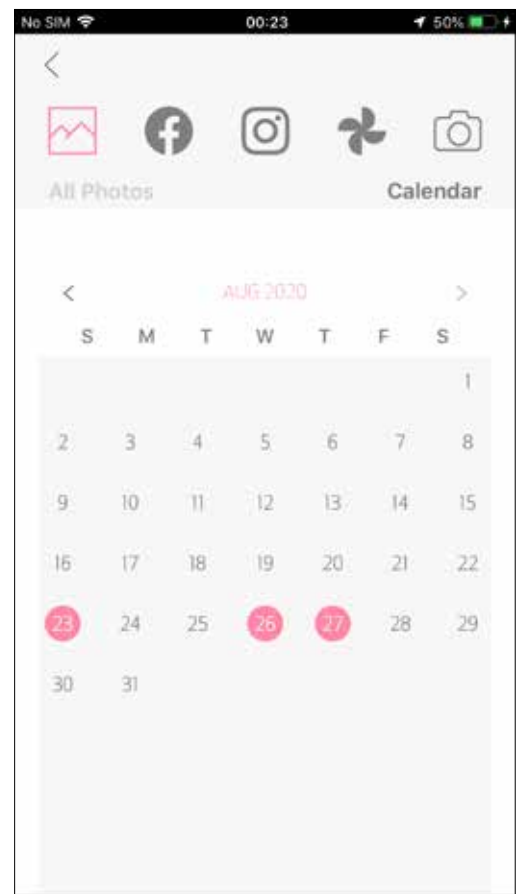

Ricerca per data

È anche possibile sfogliare dagli album online.

INVIARE UNA FOTO ALL'APP MINI PRINT

INVIARE UNA FOTO DALLA GALLERIA FOTOGRAFICA DEL DISPOSITIVO
O DELLA FOTOCAMERA ALL'APP CANON MINI PRINT

Per Android

- ① Cercare una foto nella Galleria del dispositivo e selezionare il pulsante Condividi.
- ② Toccare l'icona Mini Print per inviare la foto all'app in modo da poter modificare e stampare.

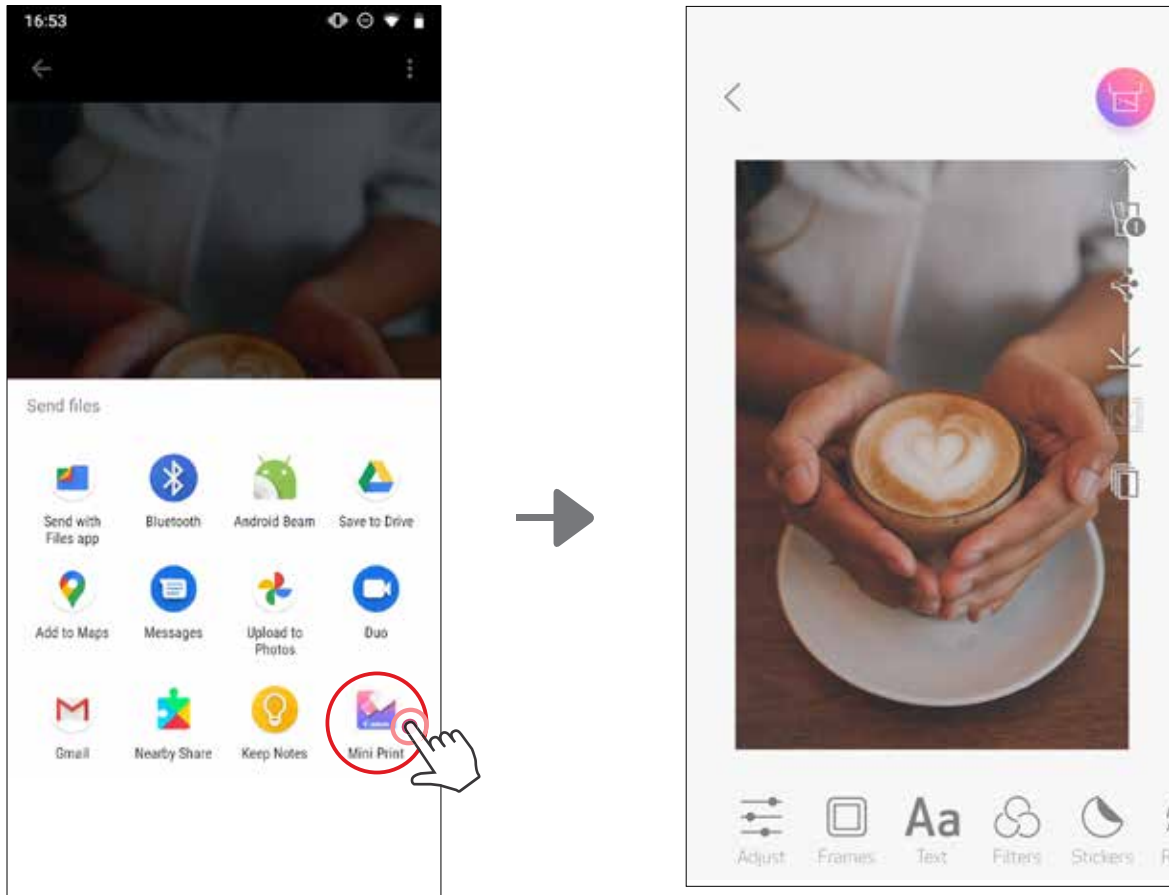

Per iOS

- ① Cercare una foto nella Galleria del dispositivo e selezionare il pulsante Condividi.
- ② **OPZIONE A** - Toccare "Apri su Mini Print" per inviare la foto alla schermata di modifica dell'app in cui è possibile modificarla e stamparla.
- ③ **OPZIONE B** - Toccare "Stampa su Canon" per inviare la foto direttamente alla coda di stampa.

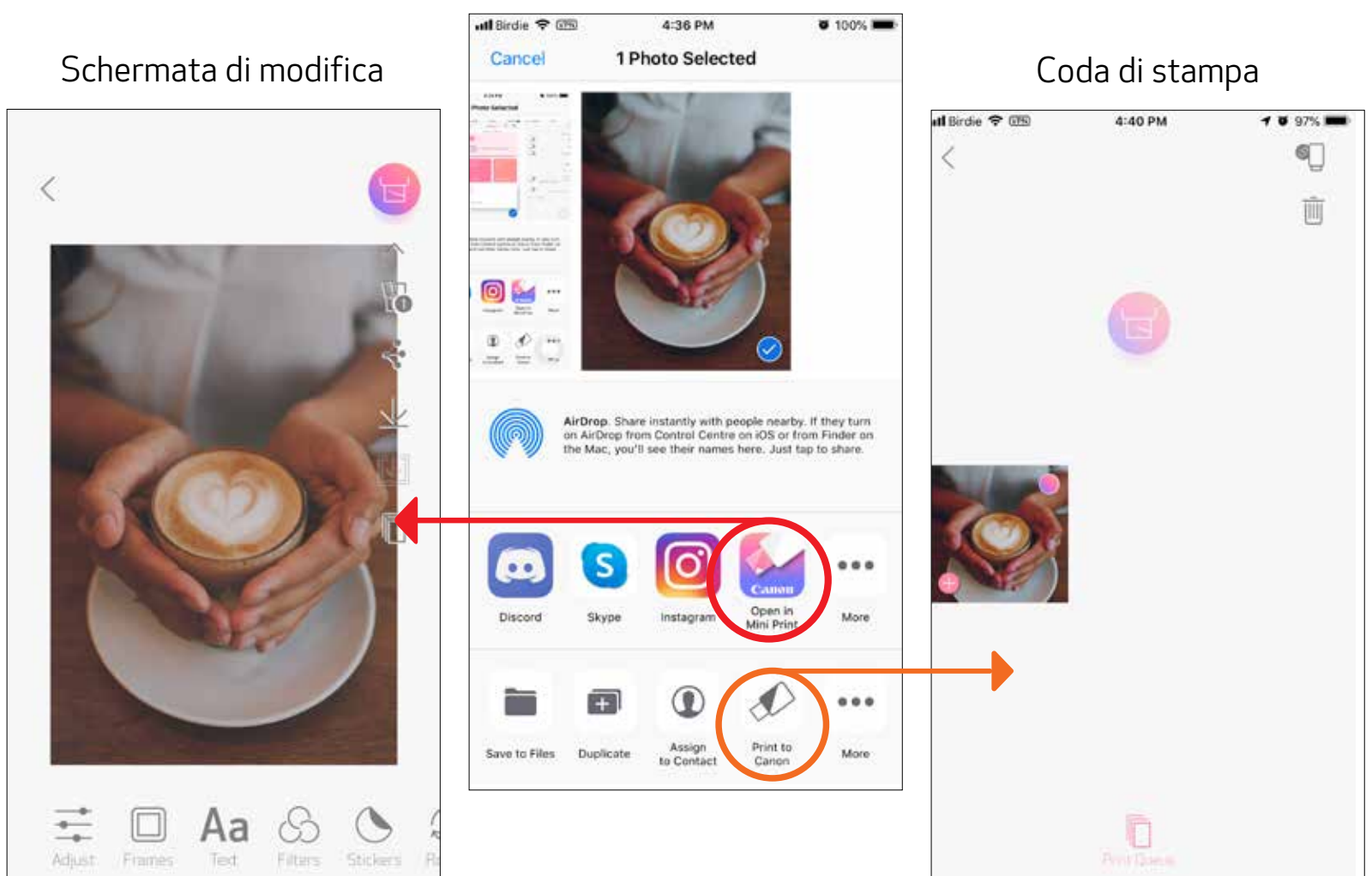

MODIFICARE FOTO

È possibile personalizzare la propria immagine con modifiche come filtri, adesivi, testo e altro.

- ① Selezionare le icone nella barra inferiore dello schermo.
- ② Personalizzare secondo i tuoi gusti.
- ③ Non dimenticare di salvare, condividere o stampare le modifiche prima di uscire dallo schermo.

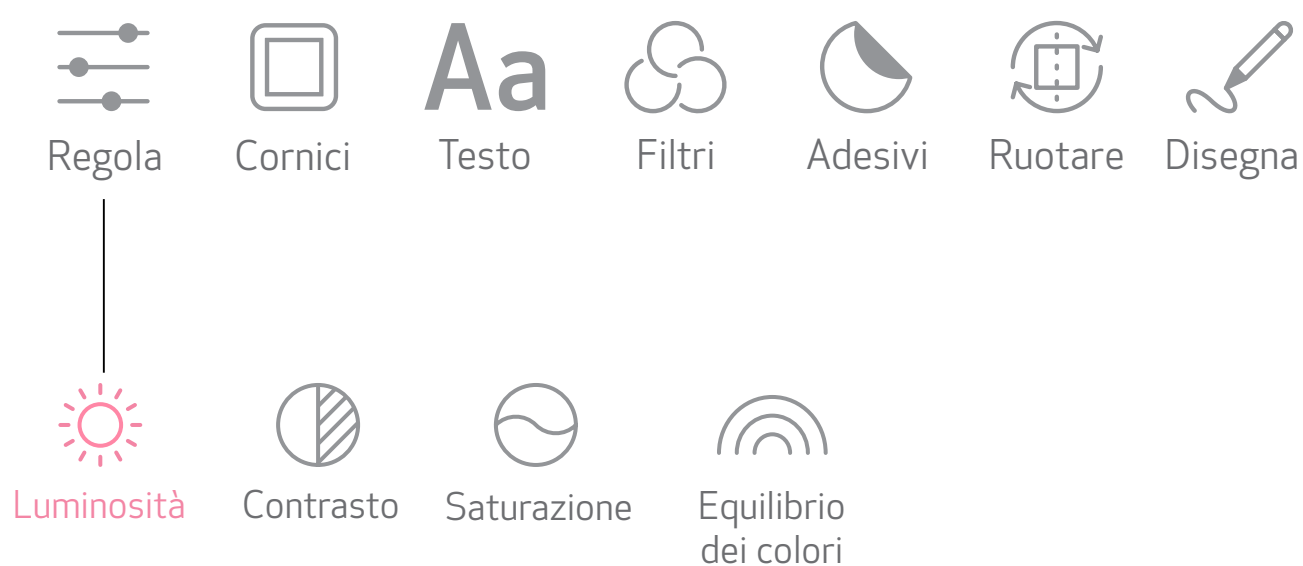
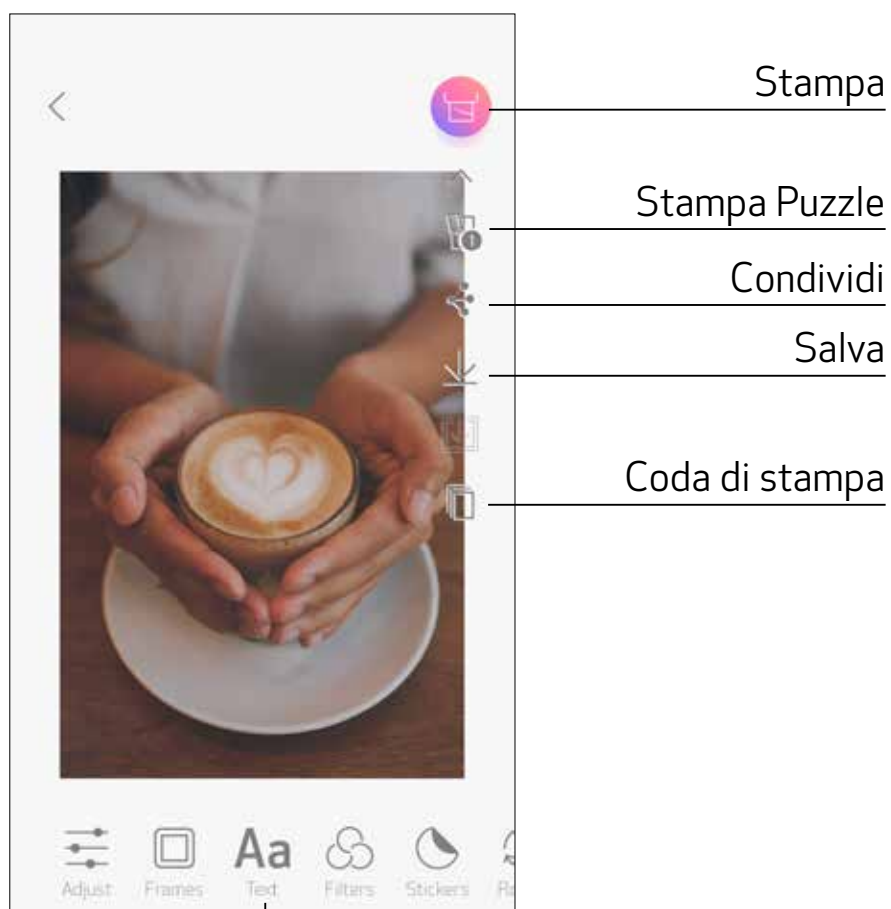

STAMPA PUZZLE

Utilizzare la funzione Stampa Puzzle per stampare una singola foto su più fogli in modo da creare una foto affiancata grande.

- ① Quando si è pronti per la stampa, toccare  e scegliere il layout di 2 x 2 o 3 x 3 stampe. (Le linee appariranno per mostrare come verrà divisa l'immagine.)

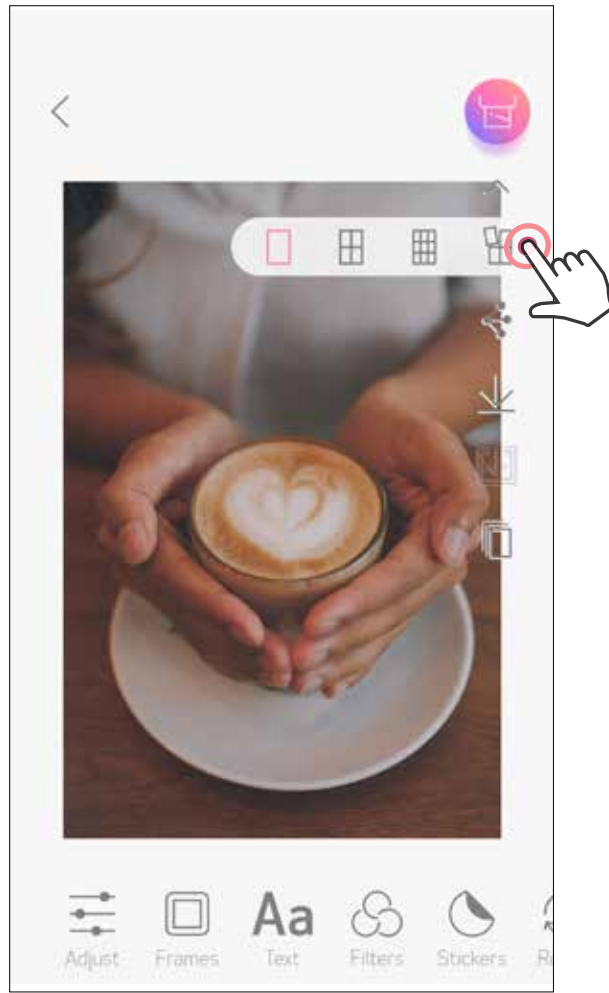

- ② Toccare  per stampare le singole immagini e quindi unirle per creare una stampa più grande.



STAMPA COLLAGE

Usa la funzione Collage per stampare fino a 6 foto su un foglio 2 x 3.

- ① Toccare  nella schermata principale.



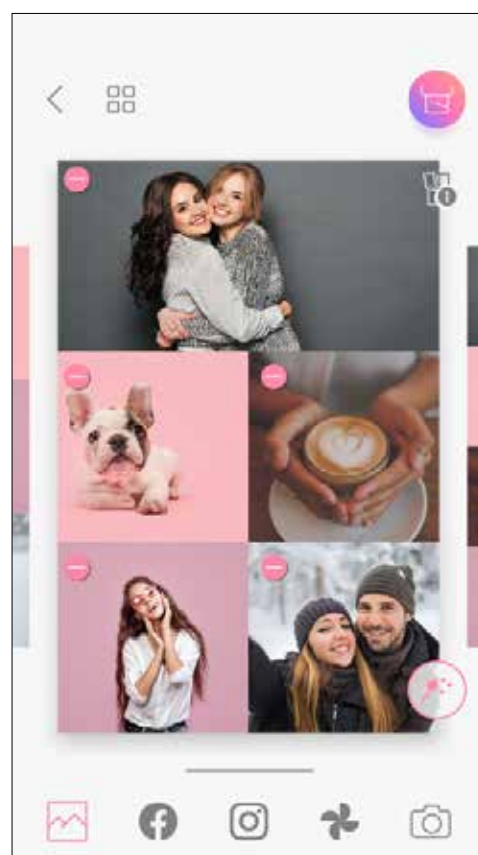
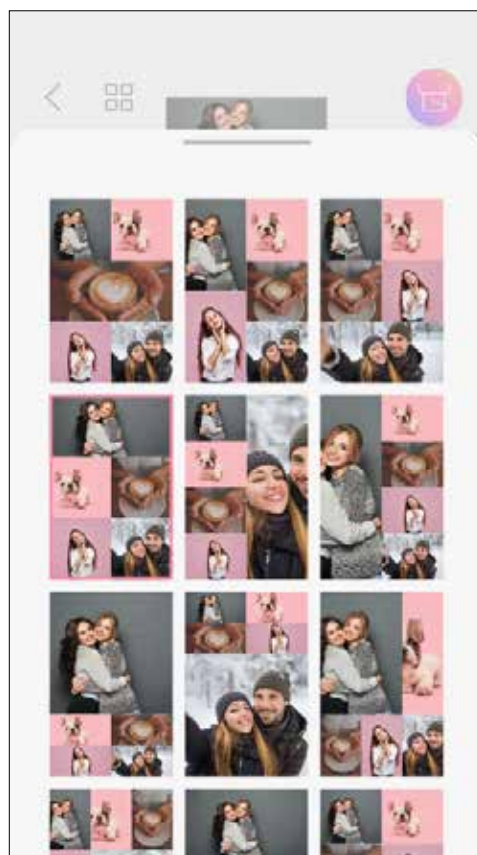
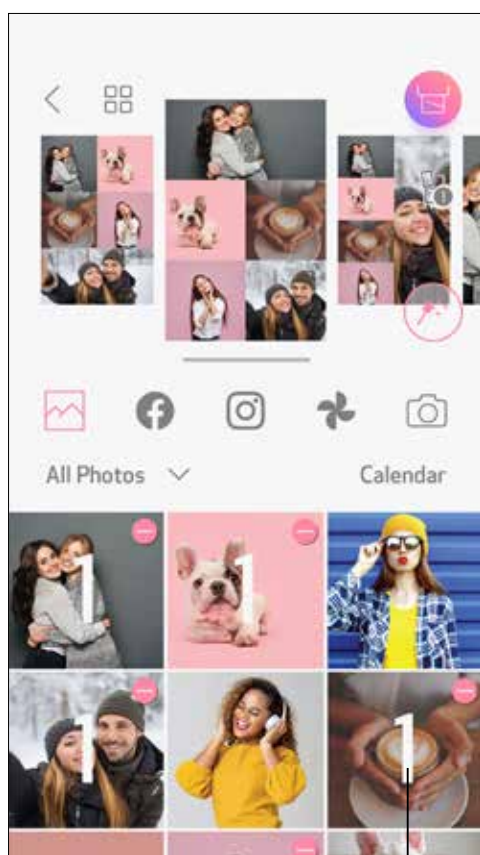

- ② Toccare le foto da aggiungere nel collage. Verrà mostrato il numero di foto selezionate.

- ③ È possibile scegliere un modello diverso premendo  o scorrendo da destra a sinistra sull'anteprima dell'immagine. È anche possibile ingrandire l'anteprima facendo scorrere la barra dell'album verso il basso.



Numero di stampa

- ④ Selezionare il modello desiderato e andare nella pagina di modifica premendo .

- ⑤ Modificare e regolare le immagini nel collage a piacimento e quindi toccare  per stampare,  per condividere o  per salvare.

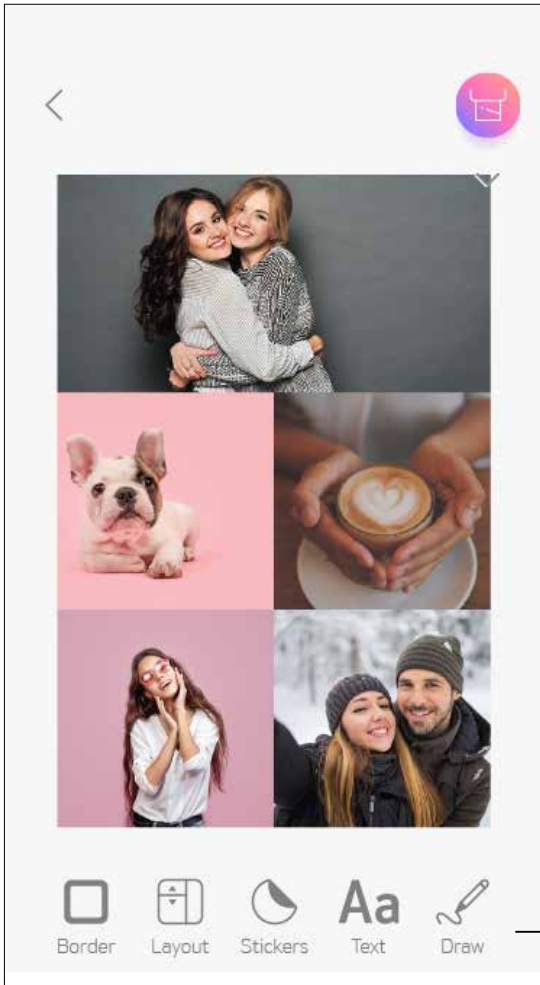

Collage (modifica come immagine intera)

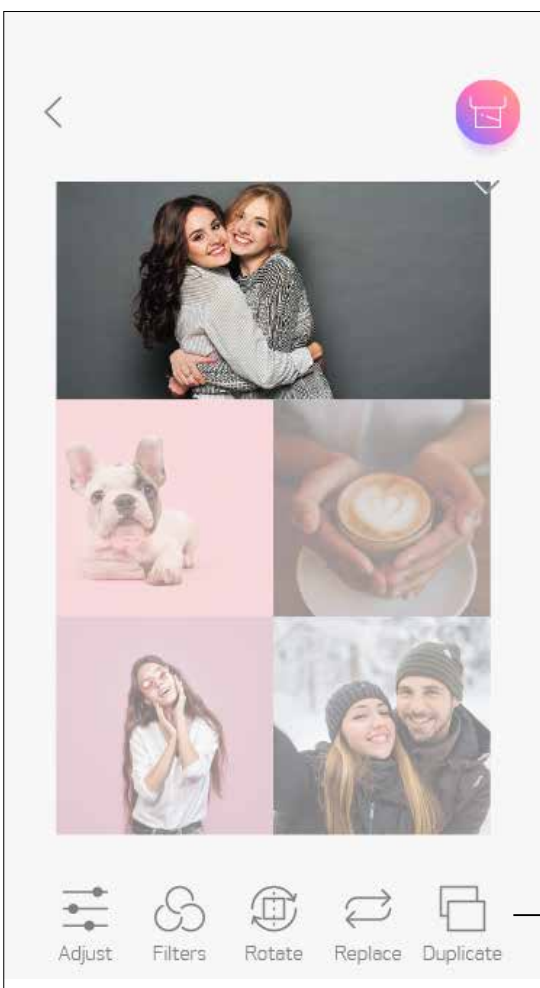

Collage (modifica come immagine specifica)

STAMPA DELL'ADESIVO PRETAGLIATO

Usare la funzione di adesivo pretagliato per stampare la foto/testo sull'adesivo circolare.

- ① Toccare  nella schermata principale.

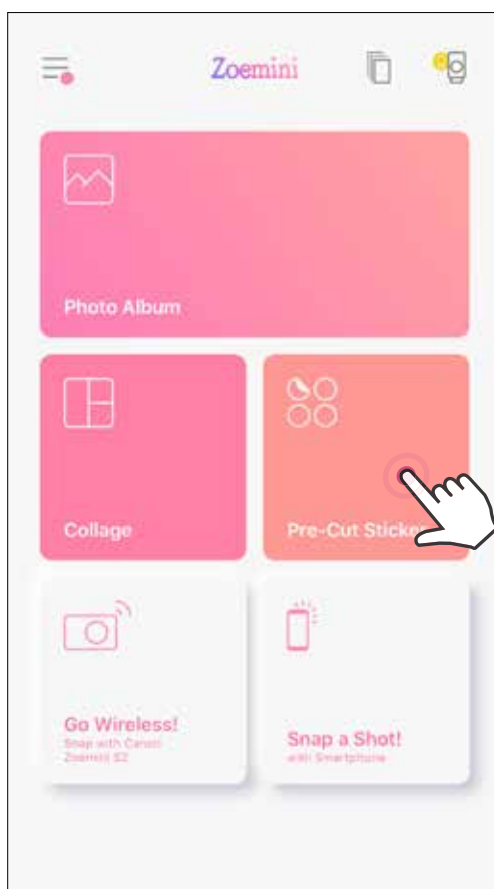

- ② Toccare le foto da aggiungere nell'adesivo circolare.

- ③ Premere  per modificare l'adesivo pretagliato.

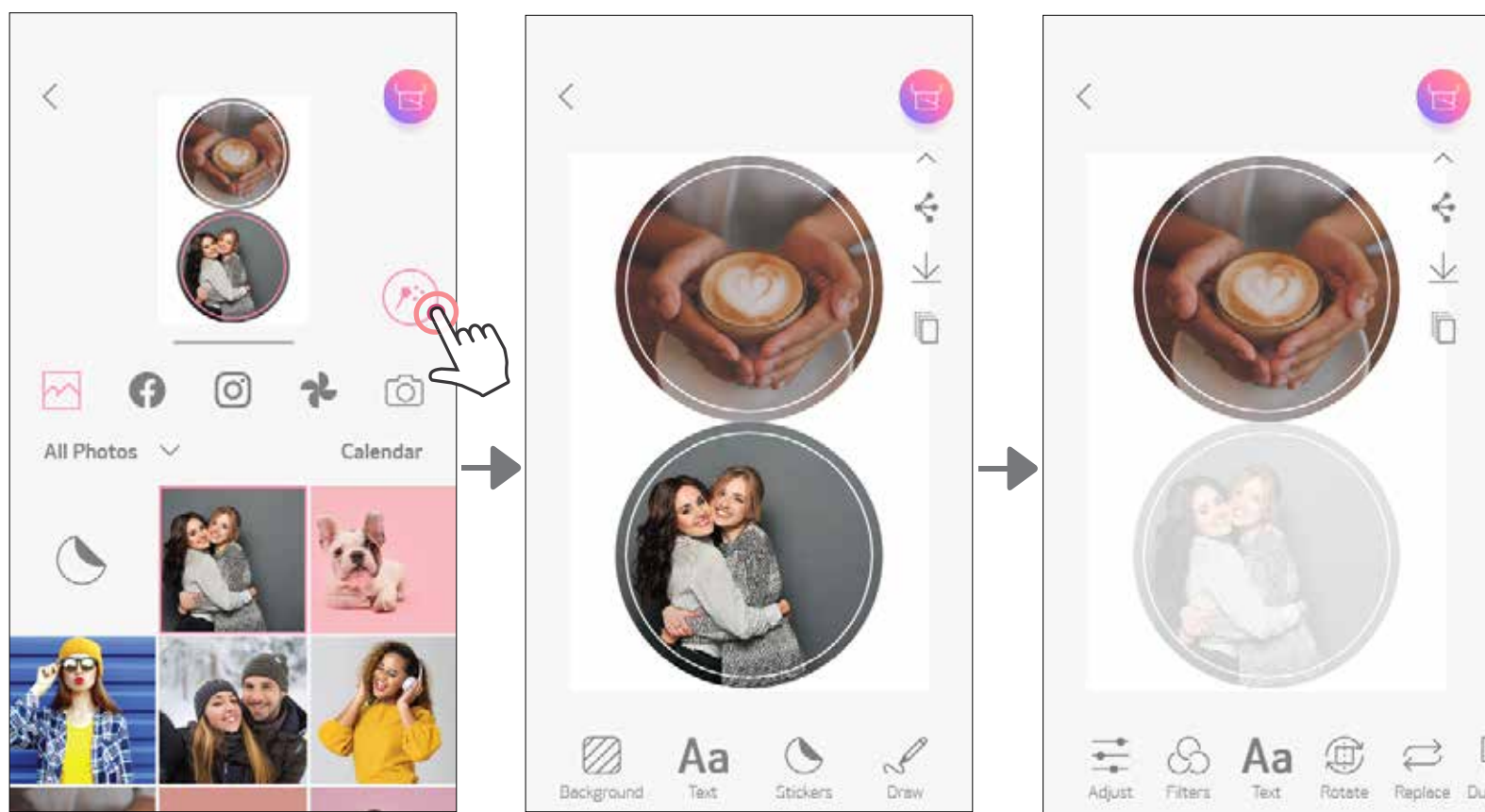

- ④ Regolare le immagini nell'adesivo a piacimento e quindi toccare  per stampare,  per condividere o  per salvare.

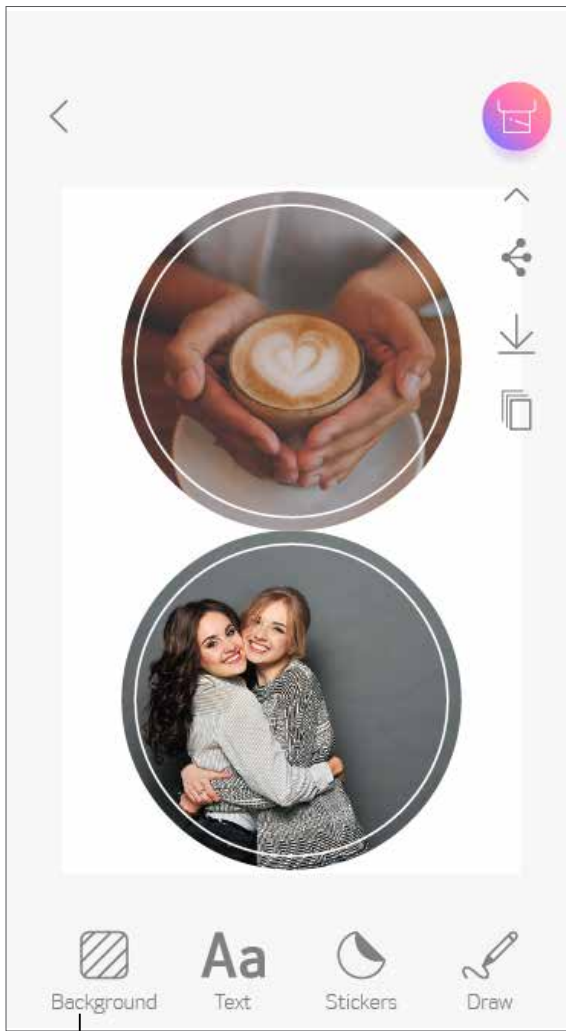

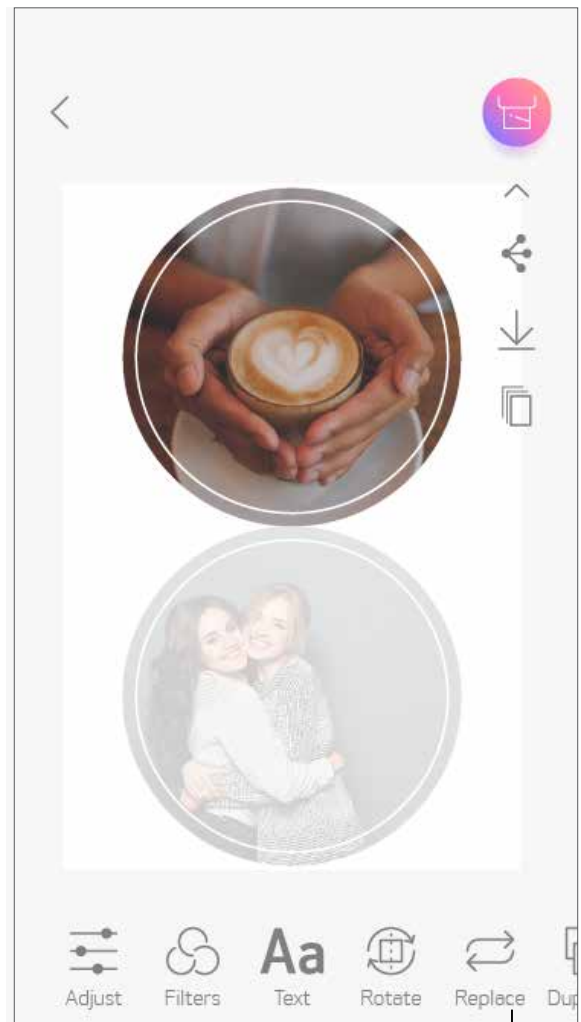

Adesivo pretagliato
(modifica come immagine
intera)



Adesivo pretagliato
(modifica come immagine
specifica)



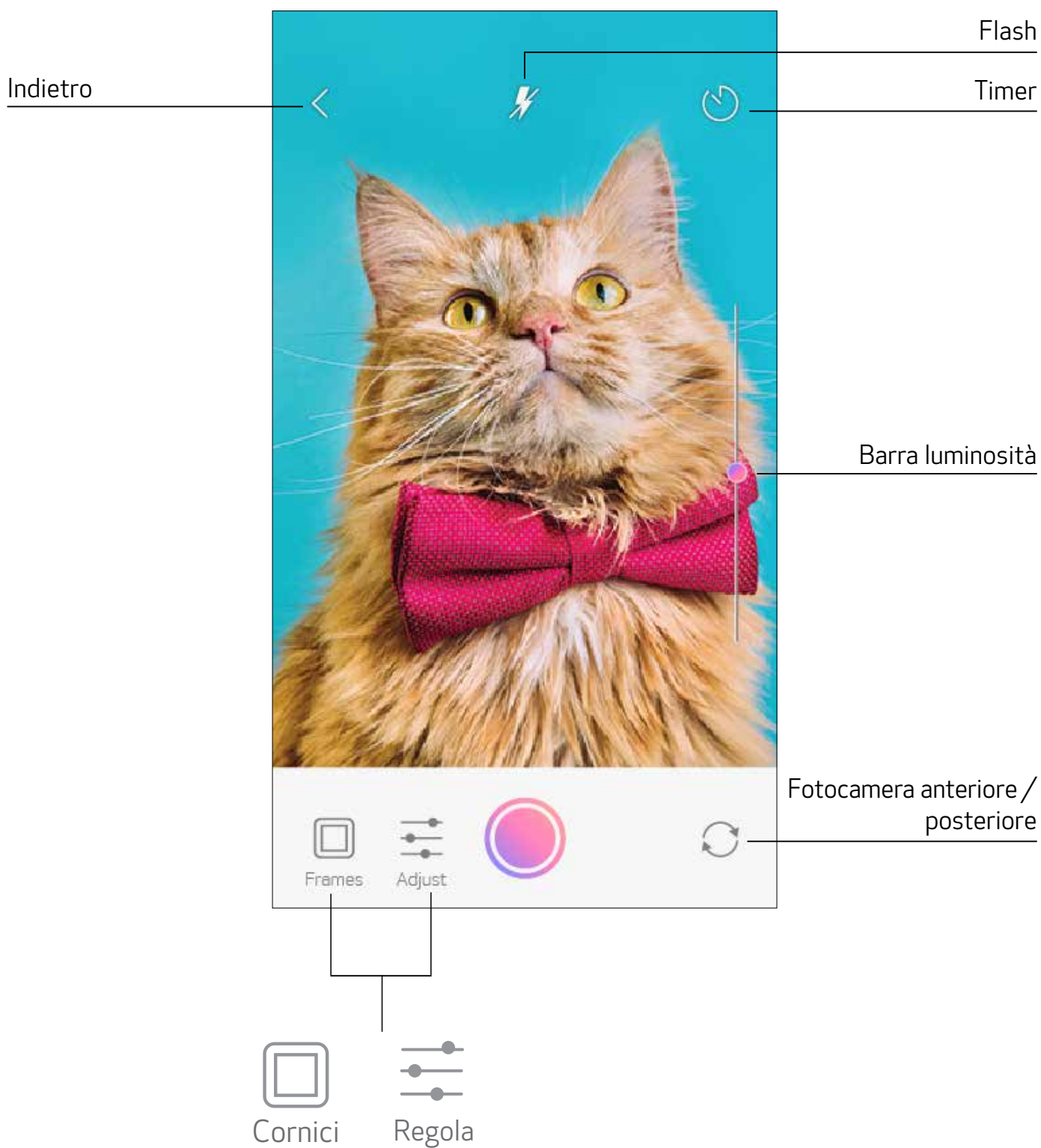

FOTOCAMERA SMARTPHONE

- ① Nella schermata principale, toccare  per scattare una foto con la fotocamera dello smartphone. (Facoltativo, toccare le icone in basso per scattare una foto con effetti.)
- ② Dopo aver scattato una foto, è possibile stamparla, modificarla, condividerla o salvarla.
- ③ Per stampare, toccare .



STAMPA DALLA SCHEDA MicroSD DI ZOEMINI S2

- ① Sulla schermata principale, toccare "Passa alla connessione wireless!" e quindi "Stampa con scheda microSD".
- ② Toccare la foto da stampare, quindi premere .
- ③ È anche possibile eliminare la foto nella scheda MicroSD premendo l'icona .

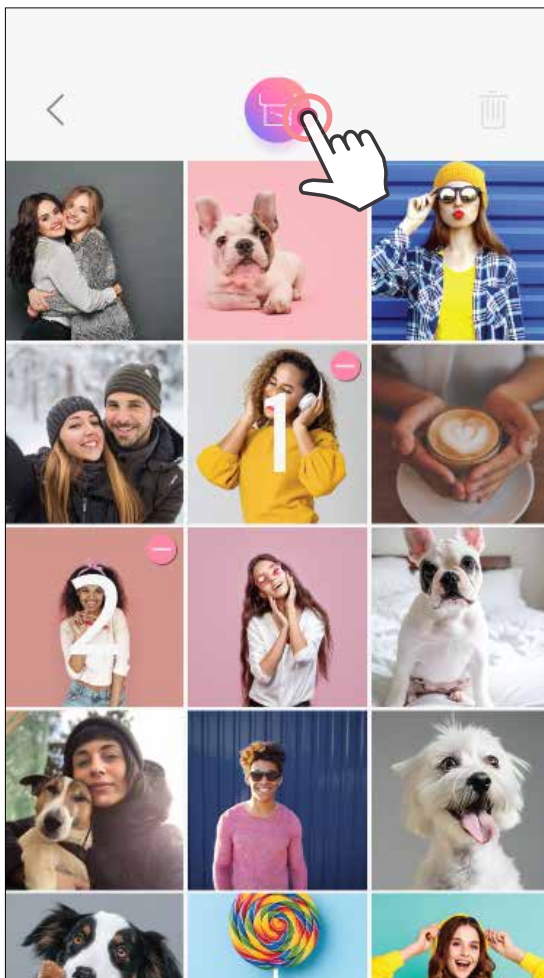
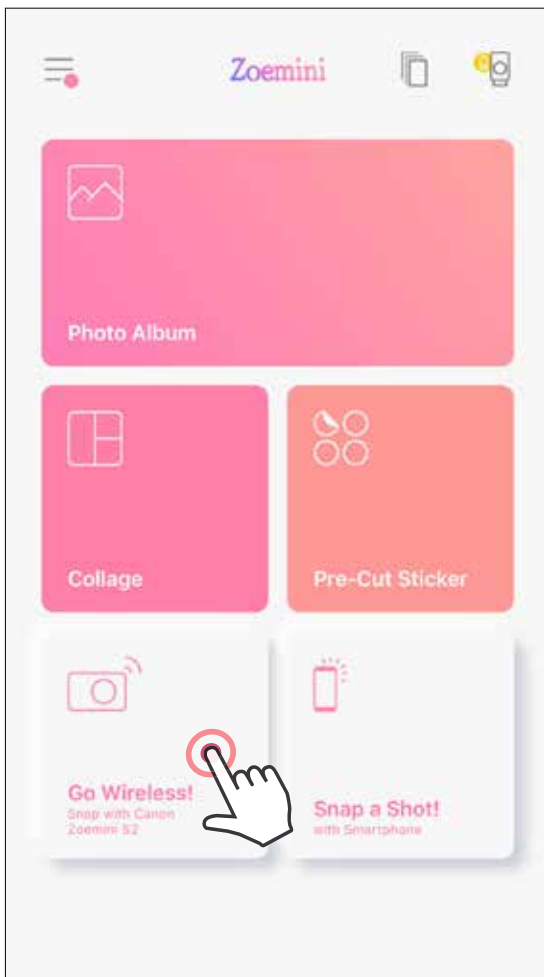

Stampa

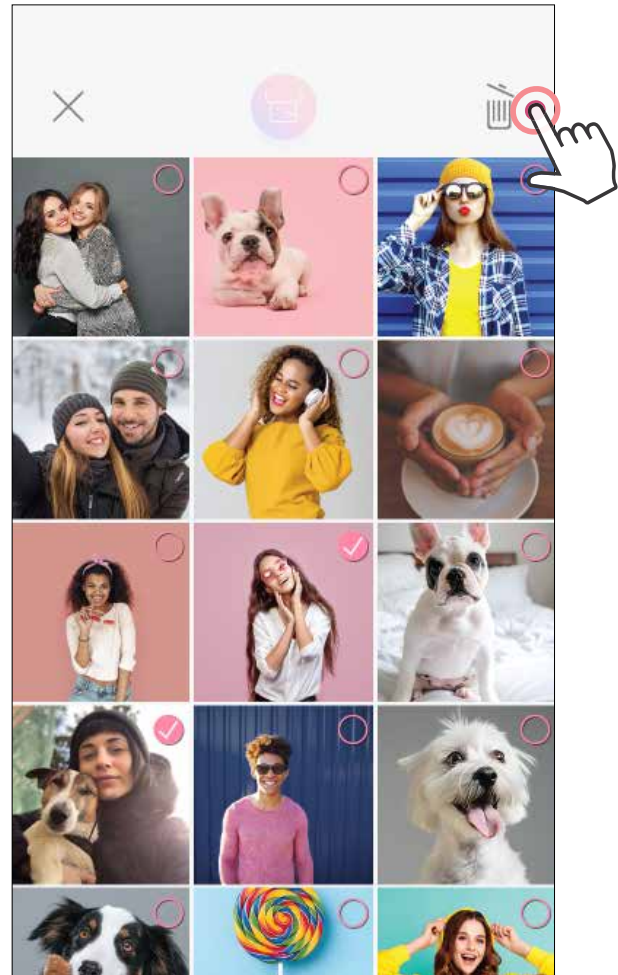



Elimina

CODA DI STAMPA

Per gestire la coda di stampa, toccare .



Nella pagina Coda di stampa, è possibile

- ① Toccare  per rimuovere una foto dalla coda di stampa.
- ② Per cambiare l'ordine di stampa, toccare e tenere premuto su una foto, e riposizionare l'ordine.
- ③ Toccare la foto specificata che non si desidera stampare. Verrà mostrato un segno di pausa.
- ④ Toccare  per duplicare una foto.

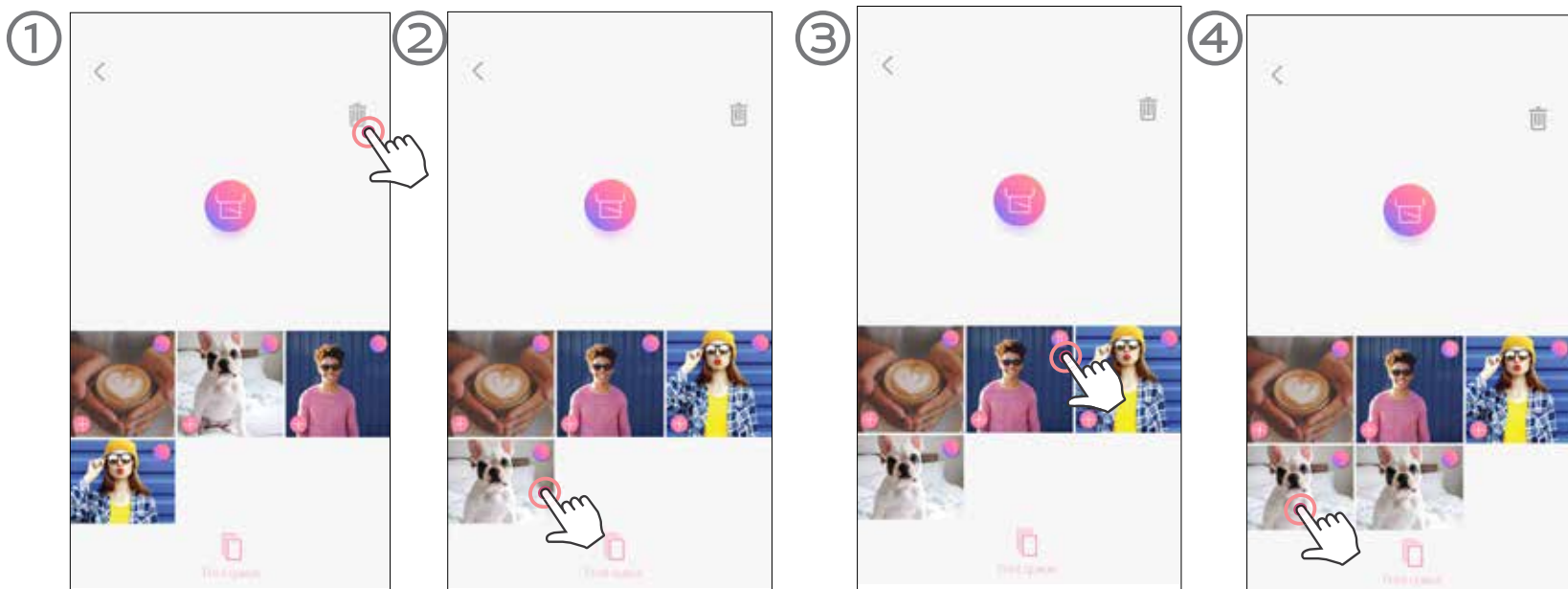

Nota sulla Coda di stampa: l'immagine verrà memorizzata nella coda di stampa se la stampante non è accesa e collegata quando si invia una stampa.

Per rilasciare la stampa, è sufficiente accendere la stampante e ricollegarsi.

Verrà chiesto se si desidera stampare l'immagine presente nella coda.

NOTA

- L'immagine stampata potrebbe differire dall'immagine originale perché la "tecnologia dello schermo" utilizzata per visualizzare il colore su un dispositivo mobile è diversa dalla "tecnologia di stampa" utilizzata per stampare il colore su carta. (Stampa a trasferimento termico).
- Non tirare la carta con forza durante la stampa o l'inzeppamento della carta.
- Non aprire il coperchio superiore durante la stampa. Può influire sulla qualità di stampa.
- Se la stampante viene scossa, la qualità della stampa fotografica potrebbe essere compromessa.

Canon

Se il dispositivo non funziona correttamente, contattare il rivenditore presso il quale è stato acquistato il prodotto o il servizio di assistenza e il supporto Canon all'indirizzo <https://www.canon.it/support/>

SMART SHEET, i marchi ZINK Technology e ZINK sono di proprietà di ZINK Holdings LLC. Usato su licenza. Apple, il logo Apple, iPad, iPad Air, iPad Pro e iPhone sono marchi commerciali di Apple Inc., registrati negli Stati Uniti e in altri Paesi. App Store è un marchio di servizio di Apple Inc. iOS è un marchio o marchio registrato di Cisco negli Stati Uniti e in altri paesi e viene utilizzato su licenza. Android, Google Play e il logo di Google Play sono marchi di Google LLC. Bluetooth è un marchio registrato di Bluetooth SIG. Wi-Fi è un marchio registrato di Wi-Fi Alliance. Tutti gli altri nomi di prodotti di terze parti, nomi di marchi e loghi sono marchi dei rispettivi proprietari.